

DILA Sanieren

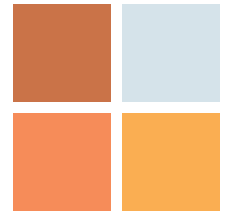

# Perfekter Insektenschutz nach Maß













# Profifarben Gesamtübersicht

DILA

Sanieren



<u>Standardfarben</u>		Spannrahmen	Drehrahmen	Schieberahmen	Pendeltüren	Plissee	Rollo	Lichtsacht
RAL 6005		X	X	X				
RAL 7016		X	X	X	X	X	X	
RAL 8001		X	X	X	X	X	X	
RAL 8003		X	X	X			X	
RAL 8007		X	X	X				
RAL 8017		X	X	X				
RAL 9016		X	X	X	X	X	X	
Eloxal/EV/1		X	X	X	X	X	X	X

<u>Lagernde Holzdekore</u>		Spannrahmen	Drehrahmen	Schieberahmen	Pendeltüren	Plissee	Rollo	Lichtsacht
Douglas 1 Struktur		X	X	X				
Douglas 2 Struktur		X	X	X				
Golden Oak 2 Struktur		X	X	X				

## Farbabweichungen:

Bitte beachten Sie, dass wir aufgrund verschiedener Herstellerverfahren der Pulverlieferanten keine Haftung bei Farbabweichungen zur RAL-Farbkarte übernehmen können. Selbstverständlich sind wir bemüht Ihre Wünsche zu erfüllen.

## Hinweis:

Bitte beachten Sie, dass es aus drucktechnischen Gründen zu Farbabweichungen gegenüber der realen Farbe kommen kann!

# Gewebe Gesamtübersicht

DILA

Sanieren



## Standardgewebe: ( im Preis enthalten )

- Klarsichtgewebe**
- Material: Fiberglas
  - Farbe: schwarz
  - Fadenstärke: 0,22 mm
  - Offene Siebfläche: 70%
  - UV - Beständig

## Sondergewebe: ( Aufpreis siehe Katalogseiten )

- Pollenschutzgewebe**
- Farbe: schwarz
  - Offene Siebfläche: 20,5%
  - UV - Beständig

- Haustiergittergewebe**
- Material: Hochreifestes Vinyl
  - Farbe: schwarz
  - Fadenstärke: 0,6 mm
  - Offene Siebfläche: 45%
  - UV - Beständig

- Edelstahlgewebe**
- Material: Niro V2A ( Aufpreis ist doppelter Pollenschutzgewebepreis )
  - Farbe: silber
  - Fadenstärke: 0,22 mm
  - Offene Siebfläche: 72%
  - UV - Beständig ( für Lebensmittelbereiche )

# Spannrahmen SE/10

„schnell und einfach“

DILA

Sanieren



mit Federeinhängewinkel

## Einsatzgebiet:

Alu- und Kunststofffenster mit abgeschrägtem Blendrahmen (Soffline).

## Bestellmaße:

- Breite = Lichtes Breitenmaß + 40 mm
- Höhe = Lichtes Höhenmaß + 42 mm
- Maß "Z" = Rahmenüberschlagtiefe  
(in 1 mm Abstufung von 2-35 mm lieferbar)

Achtung beim Messen.: Überstände beachten.

Achtung bei Montage.: Zuerst oben einhängen und mit Griffe nach oben drücken.

Achtung bei Rolläden.: Einbautiefe 13 mm

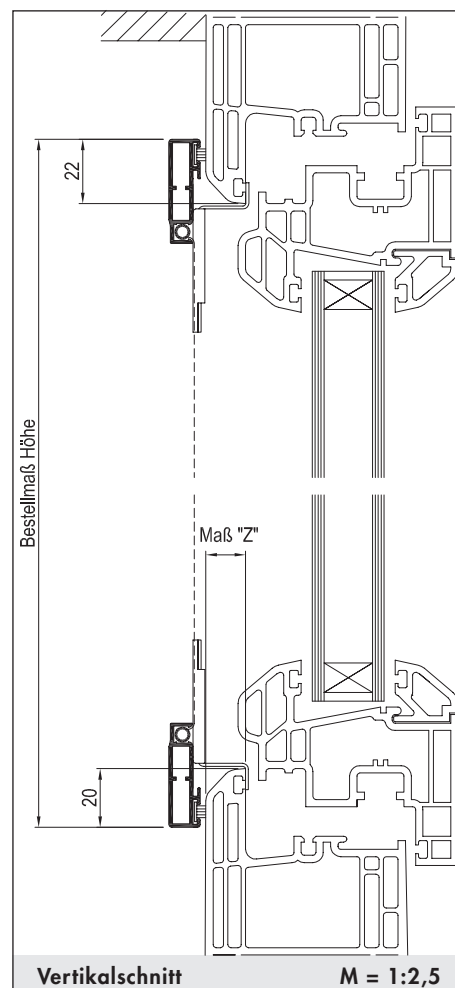
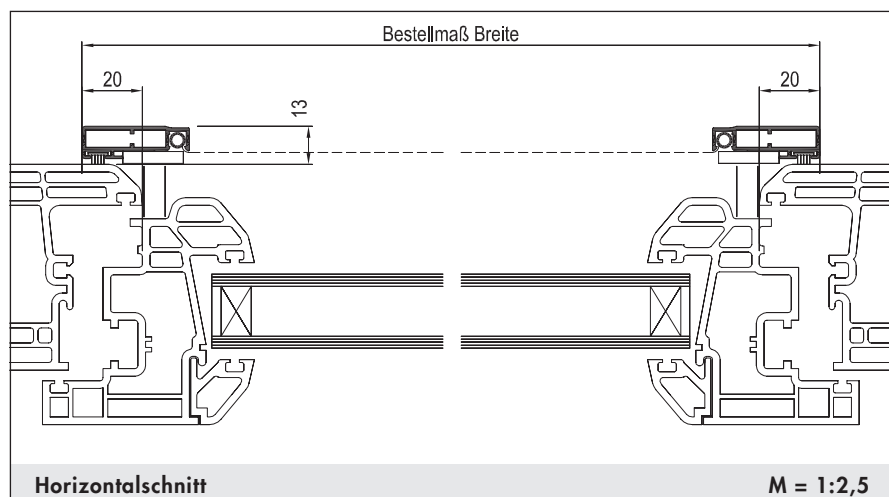

Preise für Standardfarben exkl. Mwst.

Bei Zwischenmaße errechnet sich der Preis nach den nächstgrößeren Maß!

Breite	500	600	700	800	900	1000	1100	1200	1300	1400	1500	1600
500	121	123	126	128	131	135	139	143	146	150	153	167 €
600	123	126	128	131	135	139	143	146	150	153	158	171 €
700	126	128	131	135	139	143	146	150	153	158	161	176 €
800	128	131	135	139	143	146	150	153	158	161	164	182 €
900	131	135	139	143	146	150	153	158	161	164	168	187 €
1000	135	139	143	146	150	153	158	161	164	168	171	192 €
Höhe	1100	139	143	146	150	153	158	161	164	168	171	196 €
1200	143	146	150	153	158	161	164	168	171	176	182	202 €
1300	146	150	153	158	161	164	168	171	176	182	186	207 €
1400	150	153	1158	161	164	168	171	176	182	186	192	212 €
1500	153	158	161	164	168	171	176	182	186	192	198	218 €
1600	168	171	176	182	186	191	195	201	206	211	217	248 €
1700	170	174	179	184	188	193	198	203	208	214	219	251 €
1800	172	176	182	186	191	195	201	206	211	217	224	256 €
1900	175	179	184	188	193	198	203	209	215	221	227	260 €
2000	177	182	186	191	195	201	207	212	218	225	232	267 €
2100	180	185	190	194	200	204	210	216	223	230	236	274 €
2200	184	188	193	198	203	209	215	221	227	234	243	282 €
2300	187	192	196	202	208	214	219	226	233	240	249	291 €

Aufpreis Pollenschutzgitter 50,-

Aufpreis RAL Sonderfarbe 40,-

Aufpreis Holzdekor 120,-

Mittelarretierung für SE/10, SE/11, bitte gesondert bestellen.

Arretierung wird lose beigelegt. 12,- /Paar.

Aufpreis für nicht gewebeteilende Sprosse 21,-

Aufpreis für gewebeteilende Sprosse 38,-

**Fertigung erfolgt über 1500 mm mit Sprosse mittig.**

# Spannrahmen SE/11

„schnell und einfach“

DILA  
Sanieren



mit Federeinhängewinkel, Bürste unten

## Einsatzgebiet:

Holzfenster.

## Bestellmaße:

- Breite = Lichtes Breitenmaß + 26 mm
- Höhe = Lichtes Höhenmaß + 14 mm + Maß "X"
- Maß "Z-oben"/"Z-unten" = Rahmenüberschlagtiefe (in 1 mm Abstufung von 2-35 mm lieferbar)
- Maß "X" = Oberkante Regenschiene bis Unterkante Profil

Achtung beim Messen.: Überstände beachten.

Achtung bei Montage.: Zuerst oben einhängen und mit Griffe nach oben drücken.

Achtung bei Rolläden.: Einbautiefe 13 mm

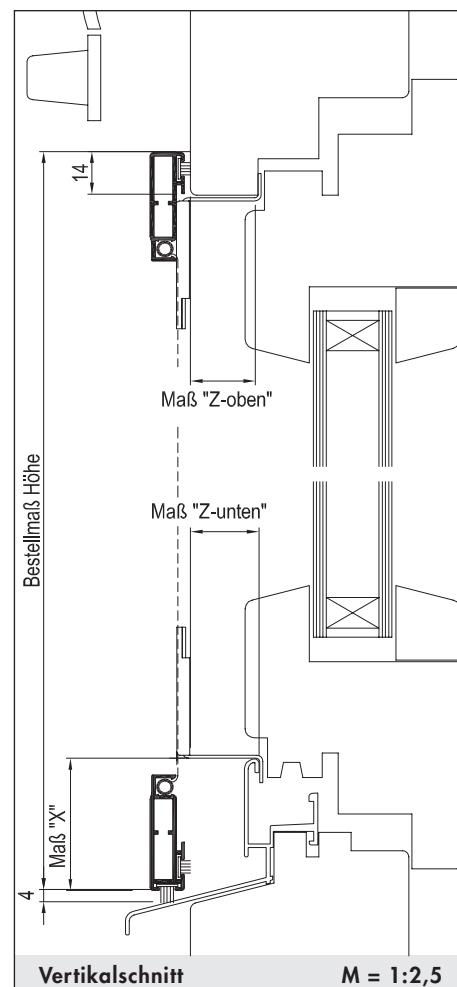
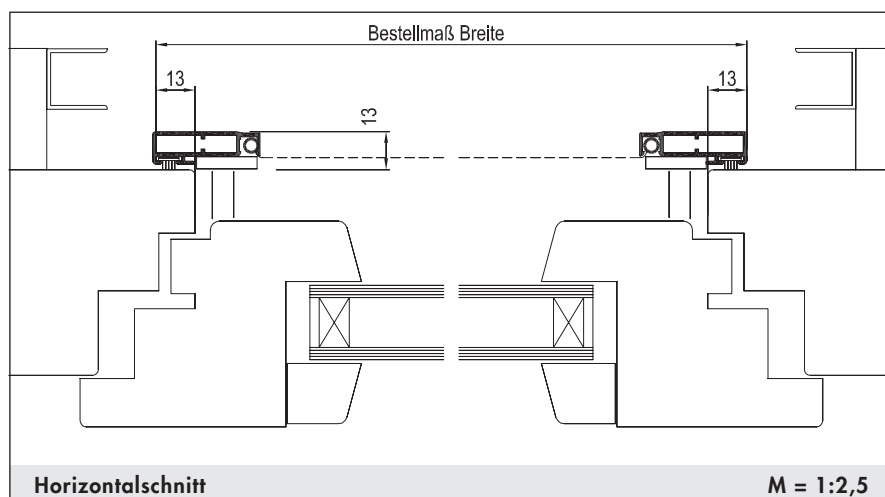

Preise für Standardfarben exkl. MwSt.													Bei Zwischenmaße errechnet sich der Preis nach den nächstgrößeren Maß!
Breite	500	600	700	800	900	1000	1100	1200	1300	1400	1500	1600	
500	121	123	126	128	131	135	139	143	146	150	153	167 €	
600	123	126	128	131	135	139	143	146	150	153	158	171 €	
700	126	128	131	135	139	143	146	150	153	158	161	176 €	
800	128	131	135	139	143	146	150	153	158	161	164	182 €	
900	131	135	139	143	146	150	153	158	161	164	168	187 €	
1000	135	139	143	146	150	153	158	161	164	168	171	192 €	
Höhe 1100	139	143	146	150	153	158	161	164	168	171	176	196 €	
1200	143	146	150	153	158	161	164	168	171	176	182	202 €	
1300	146	150	153	158	161	164	168	171	176	182	186	207 €	
1400	150	153	158	161	164	168	171	176	182	186	192	212 €	
1500	153	158	161	164	168	171	176	182	186	192	198	218 €	
1600	168	171	176	182	186	191	195	201	206	211	217	248 €	
1700	170	174	179	184	188	193	198	203	208	214	219	251 €	
1800	172	176	182	186	191	195	201	206	211	217	224	256 €	
1900	175	179	184	188	193	198	203	209	215	221	227	260 €	
2000	177	182	186	191	195	201	207	212	218	225	232	267 €	
2100	180	185	190	194	200	204	210	216	223	230	236	274 €	
2200	184	188	193	198	203	209	215	221	227	234	243	282 €	
2300	187	192	196	202	208	214	219	226	233	240	249	291 €	

Aufpreis Pollenschutzgitter 50,--

Aufpreis RAL Sonderfarbe 40,--

Aufpreis Holzdekor 120,--

Mittennarretierung für SE/10, SE/11, bitte gesondert bestellen.

Narretierung wird lose beigelegt. 12,-- /Paar.

Aufpreis für nicht gewebeteilende Sprosse 21,--

Aufpreis für gewebeteilende Sprosse 38,--

**Fertigung erfolgt über 1500 mm mit Sprosse mittig.**

# Spannrahmen SE/12

„schnell und einfach“

DILA  
Sanieren



mit Federeinhängewinkel, Bürste seitlich

## Einsatzgebiet:

Kunststoff-/Alufenster.

## Bestellmaße:

- Breite = Lichtes Breitenmaß - 6 mm
- Höhe = Lichtes Höhenmaß + 42 mm
- Maß "Z" = Rahmenüberschlagtiefe  
(in 1 mm Abstufung von 2-35 mm lieferbar)

Achtung beim Messen.: Überstände beachten - für gerundete Stockrahmen geeignet.

Achtung bei Montage.: Zuerst oben einhängen und mit Griffe nach oben drücken.

Achtung bei Rolläden.: Einbautiefe 13 mm

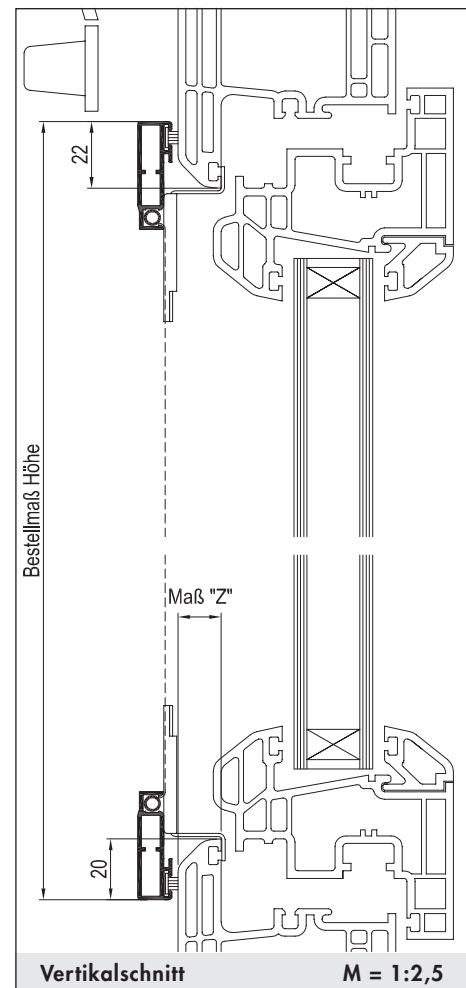
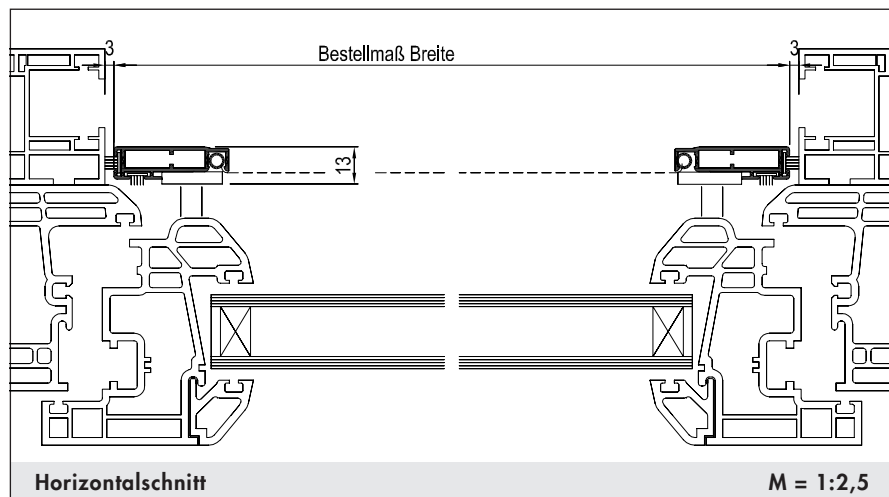

Preise für Standardfarben exkl. Mwst.

Bei Zwischenmaße errechnet sich der Preis nach den nächstgrößeren Maß!

Breite	500	600	700	800	900	1000	1100	1200	1300	1400	1500	1600
500	121	123	126	128	131	135	139	143	146	150	153	167 €
600	123	126	128	131	135	139	143	146	150	153	158	171 €
700	126	128	131	135	139	143	146	150	153	158	161	176 €
800	128	131	135	139	143	146	150	153	158	161	164	182 €
900	131	135	139	143	146	150	153	158	161	164	168	187 €
1000	135	139	143	146	150	153	158	161	164	168	171	192 €
Höhe 1100	139	143	146	150	153	158	161	164	168	171	176	196 €
1200	143	146	150	153	158	161	164	168	171	176	182	202 €
1300	146	150	153	158	161	164	168	171	176	182	186	207 €
1400	150	153	158	161	164	168	171	176	182	186	192	212 €
1500	153	158	161	164	168	171	176	182	186	192	198	218 €
1600	168	171	176	182	186	191	195	201	206	211	217	248 €
1700	170	174	179	184	188	193	198	203	208	214	219	251 €
1800	172	176	182	186	191	195	201	206	211	217	224	256 €
1900	175	179	184	188	193	198	203	209	215	221	227	260 €
2000	177	182	186	191	195	201	207	212	218	225	232	267 €
2100	180	185	190	194	200	204	210	216	223	230	236	274 €
2200	184	188	193	198	203	209	215	221	227	234	243	282 €
2300	187	192	196	202	208	214	219	226	233	240	249	291 €

Aufpreis Pollenschutzgitter 50,--  
Aufpreis RAL Sonderfarbe 40,--  
Aufpreis Holzdekor 120,--

Aufpreis für nicht gewebeteilende Sprosse 21,--  
Aufpreis für gewebeteilende Sprosse 38,--

**Fertigung erfolgt über 1500 mm mit Sprosse mittig.**

# Spannrahmen

## SP/14-1.8

„schnell und einfach“

DILA  
Sanieren



mit Einhängewinkel, Bürste umlaufend

### Einsatzgebiet:

Kunststofffenster mit direkt aufgesetzter Rolloführungsschiene.  
Bei vorgesetztem Einbruchschutzgitter kann der Spannrahmen von innen eingesetzt werden.

### Bestellmaße:

- Breite = Lichtes Breitenmaß - 4 mm
- Höhe = Lichtes Höhenmaß - 4 mm
- Einhängewinkel 5mm Standard + 8mm Profil = 13mm

Achtung beim Messen.: Genaues Messen der lichten Höhe und Breite

Achtung bei Montage.: Wird von innen nach außen gedrückt

Achtung bei Rollläden.: Einbautiefe 13 mm

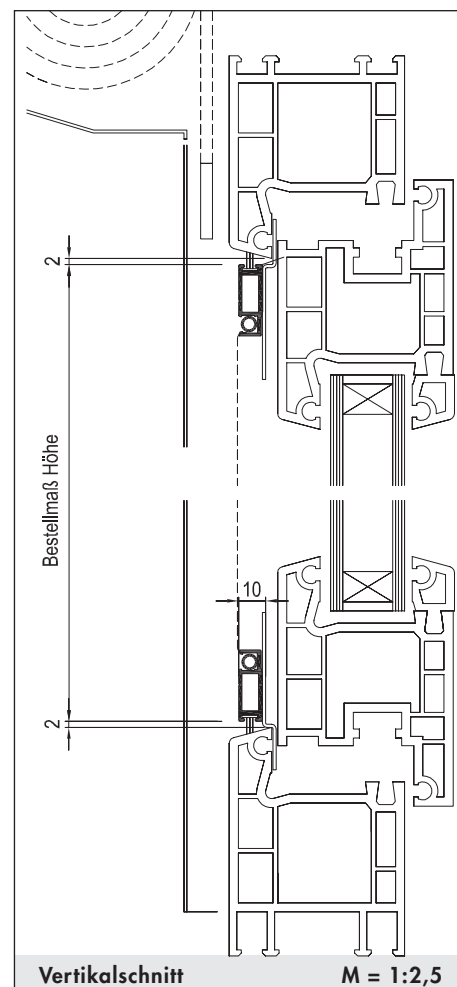
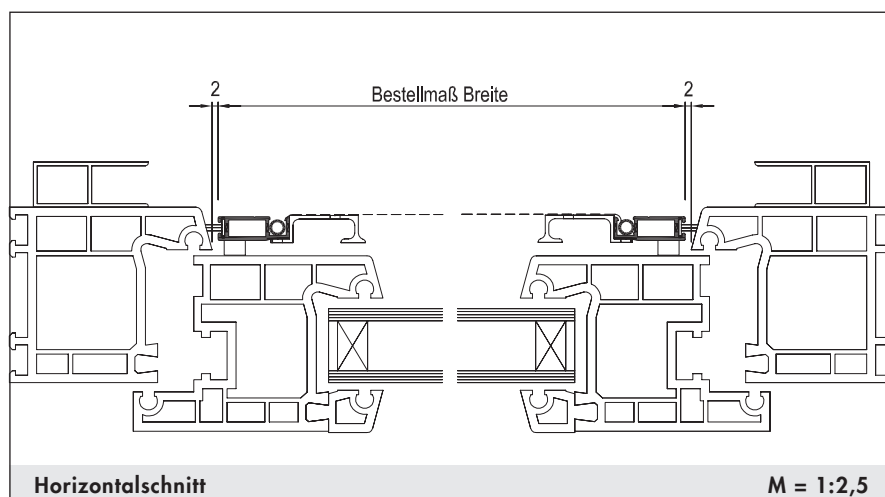

Preise für Standardfarben exkl. Mwst.													Bei Zwischenmaße errechnet sich der Preis nach den nächstgrößeren Maß!
Breite	500	600	700	800	900	1000	1100	1200	1300	1400	1500	1600	
500	93	96	98	100	103	105	107	110	114	118	122	133 €	
600	96	98	100	103	105	107	110	114	118	122	125	138 €	
700	98	100	103	105	107	110	114	118	122	125	128	143 €	
800	100	103	105	107	110	114	118	122	125	128	132	147 €	
900	103	105	107	110	114	118	122	125	128	132	135	152 €	
1000	105	107	110	114	118	122	125	128	132	135	141	156 €	
Höhe 1100	107	110	114	118	122	125	128	132	135	141	145	162 €	
1200	110	114	118	122	125	128	132	135	141	145	149	166 €	
1300	114	118	122	125	128	132	135	141	145	149	154	171 €	
1400	118	122	125	128	132	135	141	145	149	154	159	175 €	
1500	122	125	128	132	135	141	145	149	154	159	164	181 €	
1600	132	135	141	145	149	154	161	166	172	177	184	212 €	
1700	134	138	143	147	152	156	163	168	174	181	187	216 €	
1800	138	142	146	151	155	161	165	171	176	184	191	222 €	
1900	141	144	148	153	158	163	168	174	181	187	194	226 €	
2000	143	147	152	156	162	166	172	177	184	191	197	231 €	
2100	145	149	154	159	164	170	175	182	187	194	202	237 €	
2200	147	152	156	162	167	173	180	186	192	200	206	243 €	
2300	151	155	161	165	171	176	183	190	196	204	211	249 €	

Aufpreis Pollenschutzgitter 50,--  
Aufpreis RAL Sonderfarbe 40,--  
Aufpreis Holzdekor 120,--

Aufpreis für nicht gewebeteilende Sprosse 21,--

**Fertigung erfolgt über 1500 mm mit Sprosse mittig.**

# Spannrahmen SP/1

„gut und günstig“

DILA  
Sanieren



mit Einhängewinkel, Bürste unten

## Einsatzgebiet:

Holzfenster, flächenversetzt, mit Stockabdeckung, ohne Wetterschenkel.  
Abdichtung zur Stockabdeckung erfolgt mit Streifenbürste.

## Bestellmaße:

- Breite = Lichtes Breitenmaß + 26 mm
- Höhe = Lichtes Höhenmaß + 14 mm + Maß "X"
- Maß "Z-oben"/"Z-unten" = Rahmenüberschlagtiefe (in 1 mm Abstufung von 2-35 mm lieferbar)
- Maß "X" = Oberkante Regenschiene bis Unterkante Profil

Achtung beim Messen.: Einbauluft nach oben und Überstände beachten  
Achtung bei Montage.: Zuerst nach oben einhängen  
Achtung bei Rollläden.: Einbautiefe 8mm

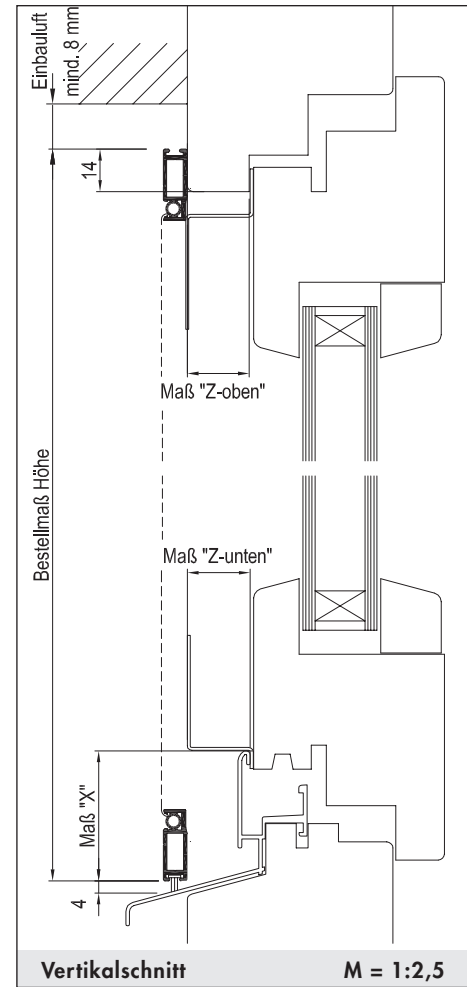
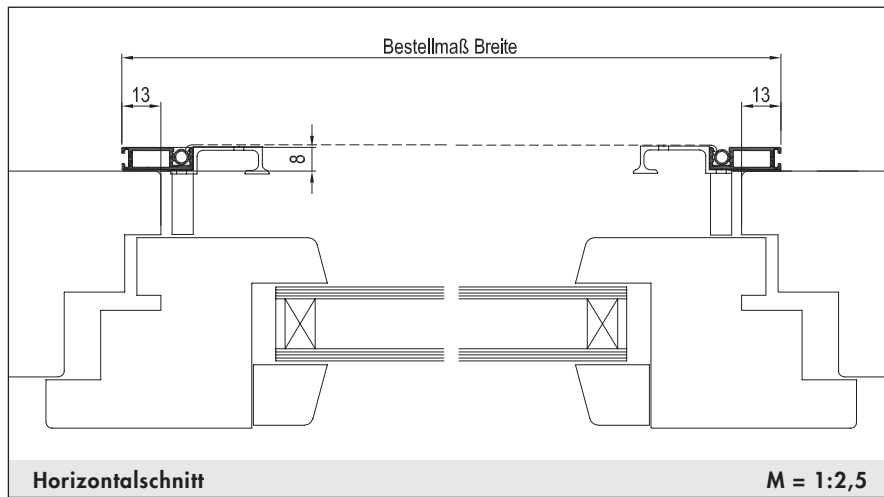

Preise für Standardfarben exkl. Mwst.													Bei Zwischenmaße errechnet sich der Preis nach den nächstgrößeren Maß!
Breite	500	600	700	800	900	1000	1100	1200	1300	1400	1500	1600	
500	93	96	98	100	103	105	107	110	114	118	122	133 €	
600	96	98	100	103	105	107	110	114	118	122	125	138 €	
700	98	100	103	105	107	110	114	118	122	125	128	143 €	
800	100	103	105	107	110	114	118	122	125	128	132	147 €	
900	103	105	107	110	114	118	122	125	128	132	135	152 €	
1000	105	107	110	114	118	122	125	128	132	135	141	156 €	
Höhe 1100	107	110	114	118	122	125	128	132	135	141	145	162 €	
1200	110	114	118	122	125	128	132	135	141	145	149	166 €	
1300	114	118	122	125	128	132	135	141	145	149	154	171 €	
1400	118	122	125	128	132	135	141	145	149	154	159	175 €	
1500	122	125	128	132	135	141	145	149	154	159	164	181 €	
1600	132	135	141	145	149	154	161	166	172	177	184	212 €	
1700	134	138	143	147	152	156	163	168	174	181	187	216 €	
1800	138	142	146	151	155	161	165	171	176	184	191	222 €	
1900	141	144	148	153	158	163	168	174	181	187	194	226 €	
2000	143	147	152	156	162	166	172	177	184	191	197	231 €	
2100	145	149	154	159	164	170	175	182	187	194	202	237 €	
2200	147	152	156	162	167	173	180	186	192	200	206	243 €	
2300	151	155	161	165	171	176	183	190	196	204	211	249 €	

Aufpreis Pollenschutzgitter 50,--  
Aufpreis RAL Sonderfarbe 40,--  
Aufpreis Holzdekor 120,--

Aufpreis für nicht gewebeteilende Sprosse 21,--  
**Fertigung erfolgt über 1500 mm mit Sprosse mittig.**



# Spannrahmen SP/2

„gut und günstig“

DILA  
Sanieren



mit Einhängewinkel

## Einsatzgebiet:

Holzfenster, flächenversetzt, mit Stockabdeckung, ohne Wetterschenkel.

## Bestellmaße:

- Breite = Lichtes Breitenmaß + 26 mm
- Höhe = Lichtes Höhenmaß + 14 mm + Maß "X"
- Maß "Z-oben"/"Z-unten" = Rahmenüberschlagtiefe (in 1 mm Abstufung von 2-35 mm lieferbar)
- Maß "X" = Oberkante Regenschiene bis Unterkante Profil

Achtung beim Messen.: Einbauluft nach oben und Überstände beachten

Achtung bei Montage.: Zuerst nach oben einhängen

Achtung bei Rollläden.: Einbautiefe 8mm

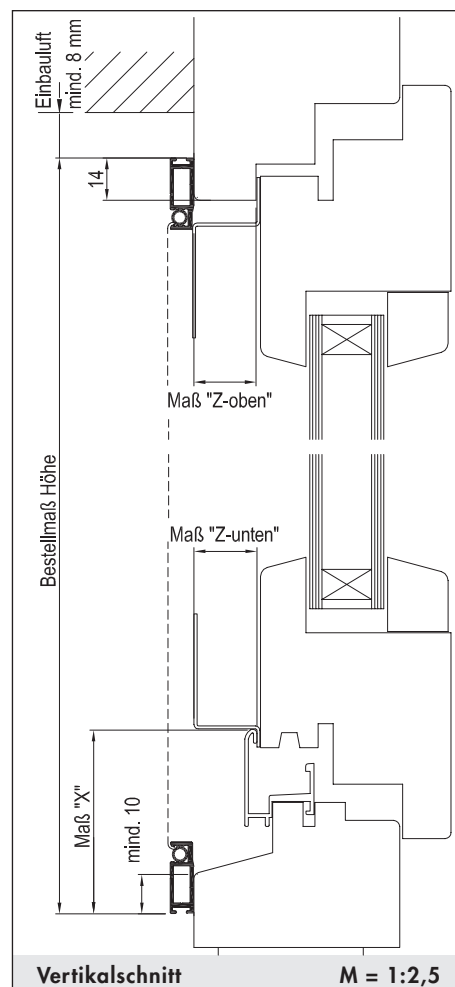
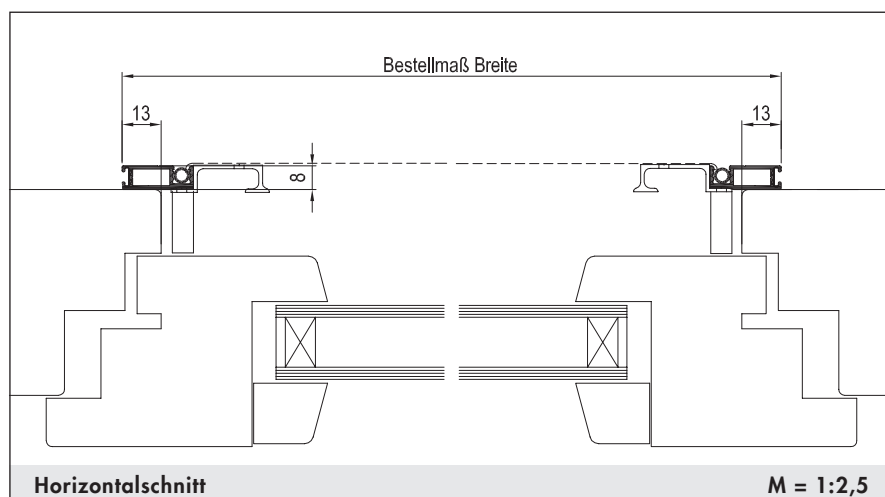

Preise für Standardfarben exkl. MwSt.

Bei Zwischenmaße errechnet sich der Preis nach den nächstgrößeren Maß!

Breite	500	600	700	800	900	1000	1100	1200	1300	1400	1500	1600
500	93	96	98	100	103	105	107	110	114	118	122	133 €
600	96	98	100	103	105	107	110	114	118	122	125	138 €
700	98	100	103	105	107	110	114	118	122	125	128	143 €
800	100	103	105	107	110	114	118	122	125	128	132	147 €
900	103	105	107	110	114	118	122	125	128	132	135	152 €
1000	105	107	110	114	118	122	125	128	132	135	141	156 €
Höhe 1100	107	110	114	118	122	125	128	132	135	141	145	162 €
1200	110	114	118	122	125	128	132	135	141	145	149	166 €
1300	114	118	122	125	128	132	135	141	145	149	154	171 €
1400	118	122	125	128	132	135	141	145	149	154	159	175 €
1500	122	125	128	132	135	141	145	149	154	159	164	181 €
1600	132	135	141	145	149	154	161	166	172	177	184	212 €
1700	134	138	143	147	152	156	163	168	174	181	187	216 €
1800	138	142	146	151	155	161	165	171	176	184	191	222 €
1900	141	144	148	153	158	163	168	174	181	187	194	226 €
2000	143	147	152	156	162	166	172	177	184	191	197	231 €
2100	145	149	154	159	164	170	175	182	187	194	202	237 €
2200	147	152	156	162	167	173	180	186	192	200	206	243 €
2300	151	155	161	165	171	176	183	190	196	204	211	249 €

Aufpreis Pollenschutzgitter 50,--  
Aufpreis RAL Sonderfarbe 40,--  
Aufpreis Holzdekor 120,--

Aufpreis für nicht gewebeteilende Sprosse 21,--

**Fertigung erfolgt über 1500 mm mit Sprosse mittig.**

# Spannrahmen SE/3.8

mit Einhängewinkel, 8 mm Einbautiefe

„schlankes Profil für wenig Platz“

DILA

Sanieren



## Einsatzgebiet:

Kunststofffenster flächenversetzt, ohne Wetterschenkel.

## Bestellmaße:

- Breite = Lichtes Breitenmaß + 26 mm
- Höhe = Lichtes Höhenmaß + 34 mm
- Maß "Z" = Rahmenüberschlagtiefe  
(in 1 mm Abstufung für 2-35 mm Z-Maß lieferbar)

Achtung beim Messen.: Einbauluft nach oben und Überstände beachten

Achtung bei Montage.: Zuerst nach oben einhängen

Achtung bei Rollläden.: Einbautiefe 8mm

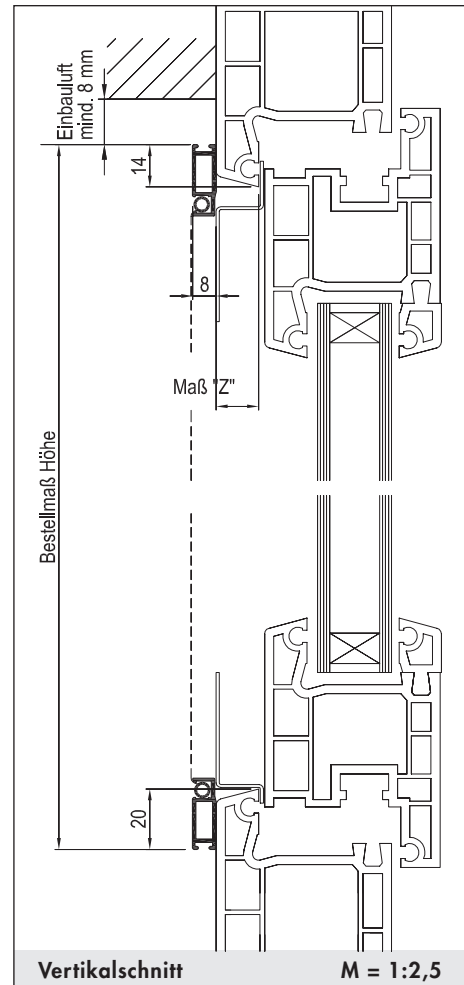
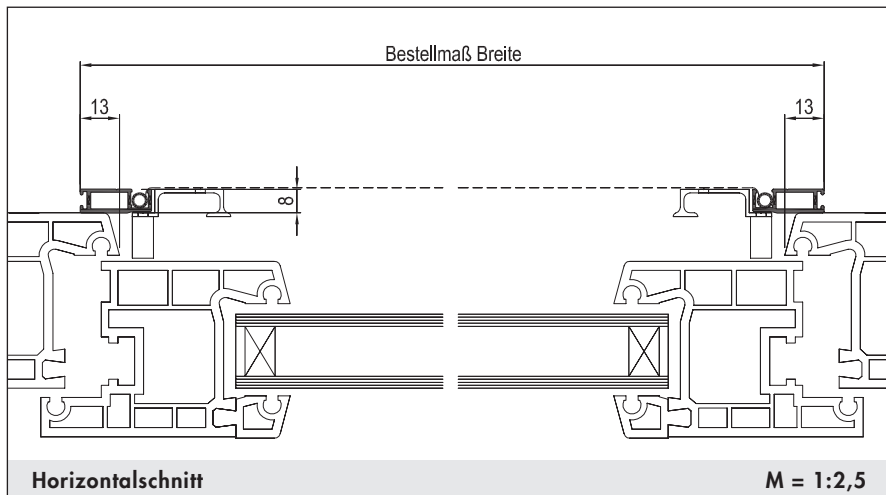

Preise für Standardfarben exkl. Mwst.												
Bei Zwischenmaße errechnet sich der Preis nach den nächstgrößeren Maß!												
Breite	500	600	700	800	900	1000	1100	1200	1300	1400	1500	1600
500	93	96	98	100	103	105	107	110	114	118	122	133 €
600	96	98	100	103	105	107	110	114	118	122	125	138 €
700	98	100	103	105	107	110	114	118	122	125	128	143 €
800	100	103	105	107	110	114	118	122	125	128	132	147 €
900	103	105	107	110	114	118	122	125	128	132	135	152 €
1000	105	107	110	114	118	122	125	128	132	135	141	156 €
Höhe 1100	107	110	114	118	122	125	128	132	135	141	145	162 €
1200	110	114	118	122	125	128	132	135	141	145	149	166 €
1300	114	118	122	125	128	132	135	141	145	149	154	171 €
1400	118	122	125	128	132	135	141	145	149	154	159	175 €
1500	122	125	128	132	135	141	145	149	154	159	164	181 €
1600	132	135	141	145	149	154	161	166	172	177	184	212 €
1700	134	138	143	147	152	156	163	168	174	181	187	216 €
1800	138	142	146	151	155	161	165	171	176	184	191	222 €
1900	141	144	148	153	158	163	168	174	181	187	194	226 €
2000	143	147	152	156	162	166	172	177	184	191	197	231 €
2100	145	149	154	159	164	170	175	182	187	194	202	237 €
2200	147	152	156	162	167	173	180	186	192	200	206	243 €
2300	151	155	161	165	171	176	183	190	196	204	211	249 €

Aufpreis Pollenschutzgitter 50,--  
Aufpreis RAL Sonderfarbe 40,--  
Aufpreis Holzdekor 120,--

Aufpreis für nicht gewebeteilende Sprosse 21,--

**Fertigung erfolgt über 1500 mm mit Sprosse mittig.**

# Spannrahmen SE/19

„gut und günstig“

DILA  
Sanieren



mit Einhängewinkel

## Einsatzgebiet:

Kunststofffenster, flächenversetzt, ohne Wetterschenkel.

## Bestellmaße:

- Breite = Lichtes Breitenmaß - 2 mm
- Höhe = Lichtes Höhenmaß - 7 mm
- Maß "Z" = Rahmenüberschlagtiefe  
(in 1 mm Abstufung für 2-35 mm Z-Maß lieferbar)  
Z-Maß mindestens 10 mm

Achtung beim Messen.: Überstände beachten – Bestellmaß ist nicht Rahmenseitenmaß  
- Achtung bei 2flügelige Fenster wegen Stulpleiste.

Achtung bei Montage.: Zuerst nach oben einhängen

Achtung bei Rollläden.: Einbautiefe 1 mm + 10mm ins lichte Maß

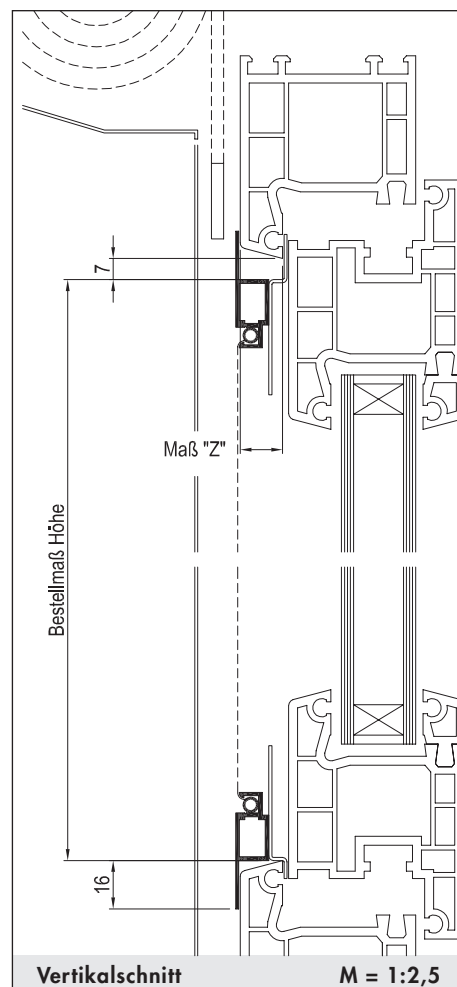
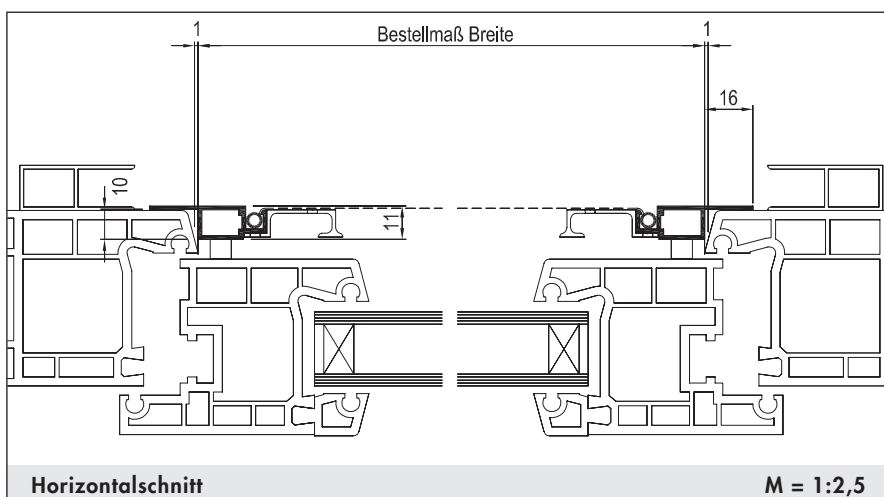

Preise für Standardfarben exkl. MwSt.													Bei Zwischenmaße errechnet sich der Preis nach den nächstgrößeren Maß!
Breite	500	600	700	800	900	1000	1100	1200	1300	1400	1500	1600	
500	93	96	98	100	103	105	107	110	114	118	122	133 €	
600	96	98	100	103	105	107	110	114	118	122	125	138 €	
700	98	100	103	105	107	110	114	118	122	125	128	143 €	
800	100	103	105	107	110	114	118	122	125	128	132	147 €	
900	103	105	107	110	114	118	122	125	128	132	135	152 €	
1000	105	107	110	114	118	122	125	128	132	135	141	156 €	
Höhe 1100	107	110	114	118	122	125	128	132	135	141	145	162 €	
1200	110	114	118	122	125	128	132	135	141	145	149	166 €	
1300	114	118	122	125	128	132	135	141	145	149	154	171 €	
1400	118	122	125	128	132	135	141	145	149	154	159	175 €	
1500	122	125	128	132	135	141	145	149	154	159	164	181 €	
1600	132	135	141	145	149	154	161	166	172	177	184	212 €	
1700	134	138	143	147	152	156	163	168	174	181	187	216 €	
1800	138	142	146	151	155	161	165	171	176	184	191	222 €	
1900	141	144	148	153	158	163	168	174	181	187	194	226 €	
2000	143	147	152	156	162	166	172	177	184	191	197	231 €	
2100	145	149	154	159	164	170	175	182	187	194	202	237 €	
2200	147	152	156	162	167	173	180	186	192	200	206	243 €	
2300	151	155	161	165	171	176	183	190	196	204	211	249 €	

Aufpreis Pollenschutzgitter 50,--  
Aufpreis RAL Sonderfarbe 40,--  
Aufpreis Holzdekor 120,--

Aufpreis für nicht gewebeteilende Sprosse 21,--  
Aufpreis für gewebeteilende Sprosse 38,--

**Fertigung erfolgt über 1500 mm mit Sprosse mittig.**

# Spannrahmen SE/20

„gut und günstig“

DILA

Sanieren



mit Einhängewinkel

## Einsatzgebiet:

Kunststofffenster, flächenversetzt, ohne Wetterschenkel.

## Bestellmaße:

- Breite = Lichtes Breitenmaß - 2 mm
- Höhe = Lichtes Höhenmaß - 7 mm + Maß X
- Maß "Z-oben"/"Z-unten" = Rahmenüberschlagtiefe (in 1 mm Abstufung von 2-35 mm lieferbar)  
Z-Maß mindestens 10 mm
- Maß "X" = Oberkante Regenschiene bis Unterkante Profil

Achtung beim Messen.: Überstände beachten – Bestellmaß ist nicht Rahmenaußenmaß  
- Achtung bei 2flügelige Fenster wegen Stulpleiste.

Achtung bei Montage.: Zuerst nach oben einhängen

Achtung bei Rollläden.: Einbautiefe 1 mm + 10mm ins lichte Maß

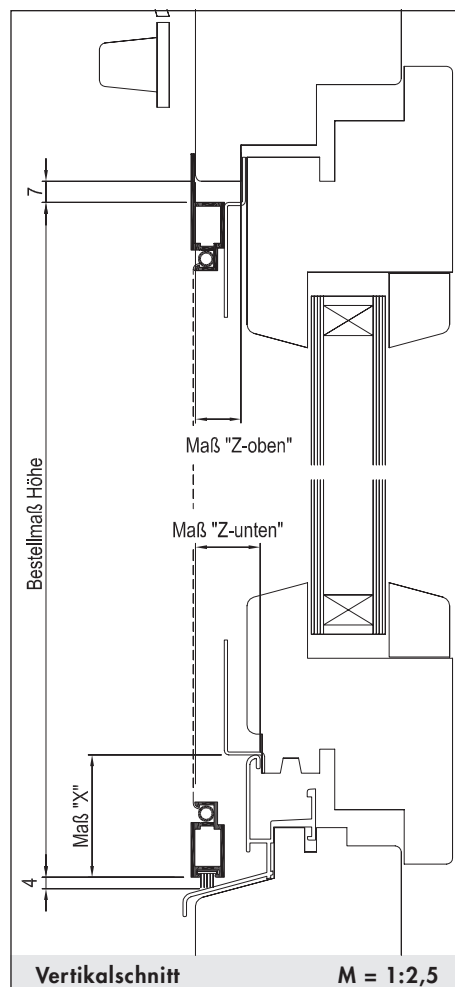
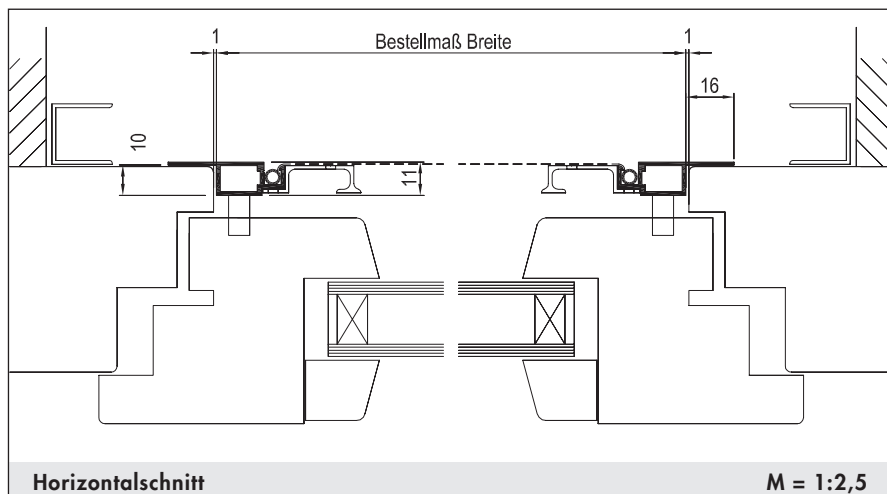

Preise für Standardfarben exkl. Mwst.													Bei Zwischenmaße errechnet sich der Preis nach den nächstgrößeren Maß!
Breite	500	600	700	800	900	1000	1100	1200	1300	1400	1500	1600	
500	93	96	98	100	103	105	107	110	114	118	122	133 €	
600	96	98	100	103	105	107	110	114	118	122	125	138 €	
700	98	100	103	105	107	110	114	118	122	125	128	143 €	
800	100	103	105	107	110	114	118	122	125	128	132	147 €	
900	103	105	107	110	114	118	122	125	128	132	135	152 €	
1000	105	107	110	114	118	122	125	128	132	135	141	156 €	
Höhe 1100	107	110	114	118	122	125	128	132	135	141	145	162 €	
1200	110	114	118	122	125	128	132	135	141	145	149	166 €	
1300	114	118	122	125	128	132	135	141	145	149	154	171 €	
1400	118	122	125	128	132	135	141	145	149	154	159	175 €	
1500	122	125	128	132	135	141	145	149	154	159	164	181 €	
1600	132	135	141	145	149	154	161	166	172	177	184	212 €	
1700	134	138	143	147	152	156	163	168	174	181	187	216 €	
1800	138	142	146	151	155	161	165	171	176	184	191	222 €	
1900	141	144	148	153	158	163	168	174	181	187	194	226 €	
2000	143	147	152	156	162	166	172	177	184	191	197	231 €	
2100	145	149	154	159	164	170	175	182	187	194	202	237 €	
2200	147	152	156	162	167	173	180	186	192	200	206	243 €	
2300	151	155	161	165	171	176	183	190	196	204	211	249 €	

Aufpreis Pollenschutzgitter 50,--  
Aufpreis RAL Sonderfarbe 40,--  
Aufpreis Holzdekor 120,--

Aufpreis für nicht gewebeteilende Sprosse 21,--  
Aufpreis für gewebeteilende Sprosse 38,--

**Fertigung erfolgt über 1500 mm mit Sprosse mittig.**

# Drehrahmen für Fenster

## DF/5

„stabil und günstig“

DILA

Sanieren



nach außen öffnend

### Einsatzgebiet:

Alle Fensterarten mit umlaufendem bündigem Blendrahmen.  
Auf ausreichende Auflagefläche und Einbautiefe achten.

### Bestellmaße:

- Breite = Rahmenaußenmaß Breite
- Höhe = Rahmenaußenmaß Höhe

- Öffnungsrichtung:



Bei Ansicht von Bandseite

L (links)

R (rechts)

- Verschlussart: Mit Magnetband

Achtung beim Messen.: Überstände beachten.

Achtung bei Montage.: Genaue Montage notwendig für Dichtheit.

Achtung bei Rollläden.: Einbautiefe 14mm

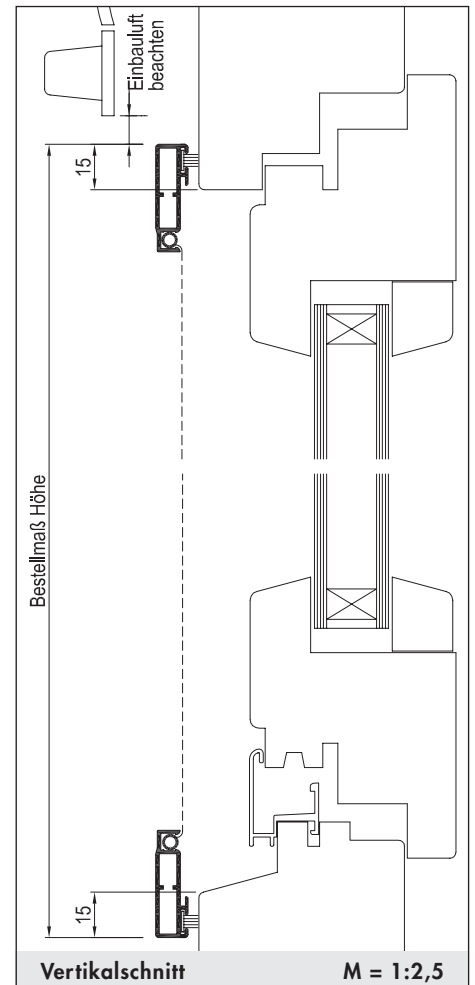
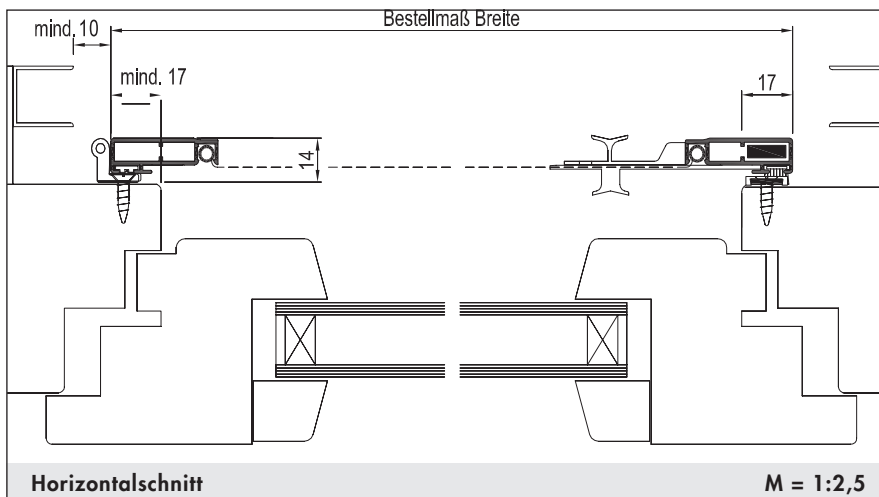

Preise für Standardfarben exkl. Mwst.		Bei Zwischenmaße errechnet sich der Preis nach den nächstgrößeren Maß!									
Breite	500	600	700	800	900	1000	1100	1200	1300	1400	
500	160	162	164	168	171	175	181	185	190	196 €	
600	162	164	167	170	174	179	184	189	193	200 €	
700	164	167	170	174	179	184	189	193	198	205 €	
800	168	170	174	179	184	189	193	198	204	210 €	
900	171	175	179	184	189	193	198	204	208	214 €	
1000	176	181	184	189	193	198	204	208	213	219 €	
Höhe	1100	182	185	189	193	198	204	208	213	218	225 €
	1200	186	190	193	198	204	208	213	218	223	229 €
	1300	191	195	198	204	208	213	218	223	228	234 €
	1400	196	200	204	208	213	218	223	228	234	240 €
	1500	201	205	208	213	218	223	228	234	240	247 €
	1600	223	228	234	240	247	252	258	265	272	279 €
	1700	227	232	237	244	250	256	263	270	277	285 €
	1800	230	235	242	248	254	259	267	274	281	289 €
	1900	234	239	245	252	258	265	272	279	287	295 €
	2000	237	244	250	257	264	271	278	286	293	301 €
	2100	243	249	255	263	270	277	285	292	300	309 €

Aufpreis Pollenschutzgitter 50,--  
Aufpreis RAL Sonderfarbe 40,--  
Aufpreis Holzdekor 120,--

Aufpreis für nicht gewebeteilende Sprosse 21,--  
Aufpreis für gewebeteilende Sprosse 38,--

**Fertigung erfolgt über 1500 mm mit Sprosse mittig.**

# Drehrahmen für Fenster

## DF/8C

„schnell und einfach“

DILA  
Sanieren



nach innen öffnend

### Einsatzgebiet:

Alle Fensterarten. Montage auf dem Blendrahmen oder im lichten Raum des Blendrahmens.

### Bestellmaße:

- Breite = Lichtes Breitenmaß + 34 mm
- Höhe = Lichtes Höhenmaß + 34 mm
- Öffnungsrichtung:

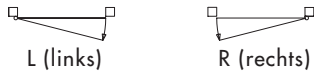

Bei Ansicht von Bandseite

- Verschlussart: Mit Blockmagnete

Achtung beim Messen.: Kann auch ins lichte Maß geschraubt werden (wie DT/8)

Achtung bei Montage.: Einfach – auf verzugsfreie Montage achten

Achtung bei Rollladen.: Einbautiefe 13mm

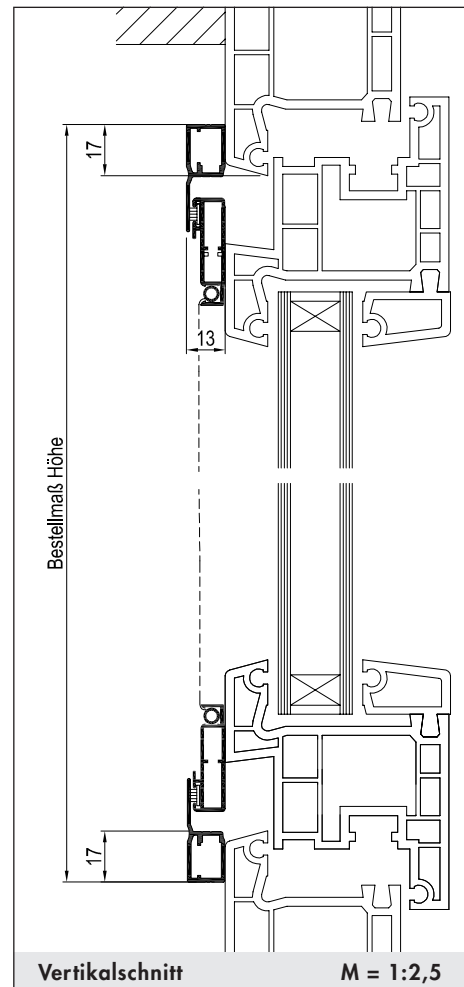
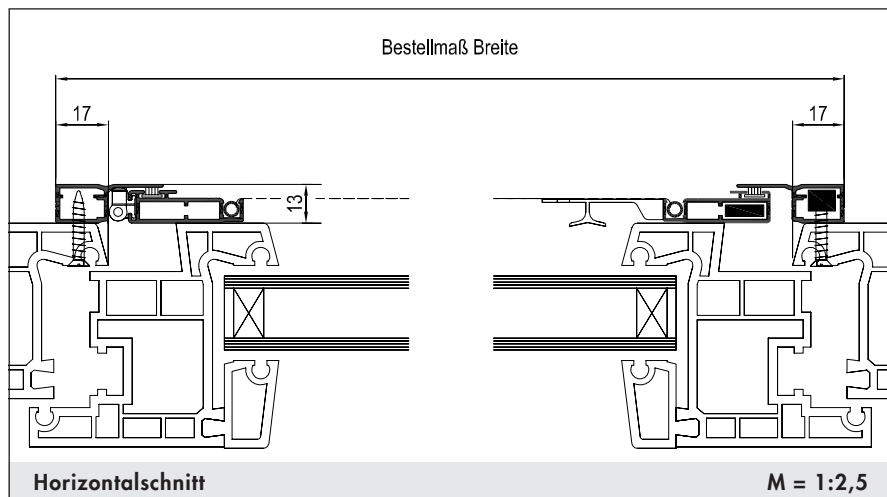

Preise für Standardfarben exkl. Mwst.		Bei Zwischenmaße errechnet sich der Preis nach den nächstgrößeren Maß!								
Breite	500	600	700	800	900	1000	1100	1200	1300	1400
500	184	188	193	198	205	210	216	223	230	236 €
600	190	194	200	206	211	216	223	230	236	243 €
700	196	201	207	212	217	223	230	236	243	250 €
800	204	208	213	218	224	230	236	243	250	258 €
900	211	215	221	226	232	237	244	250	258	266 €
1000	218	223	229	234	239	245	252	259	267	274 €
Höhe 1100	228	232	237	243	248	254	260	268	276	285 €
1200	236	240	246	252	257	263	269	277	286	294 €
1300	245	249	255	260	266	272	279	287	295	305 €
1400	254	258	264	269	276	282	289	296	306	314 €
1500	264	268	273	279	286	292	299	307	315	324 €
1600	282	288	293	300	307	314	321	330	338	348 €
1700	290	295	302	309	316	324	332	340	350	358 €
1800	299	306	312	318	327	334	342	352	360	370 €
1900	309	315	321	329	336	344	354	362	373	382 €
2000	318	326	332	338	348	356	364	375	384	395 €
2100	329	335	341	350	358	366	377	386	397	406 €

Aufpreis Pollenschutzgitter 50,--  
 Aufpreis RAL Sonderfarbe 100,--  
 Aufpreis Holzdekor 250,--

Aufpreis für nicht gewebeteilende Sprosse 21,--  
 Aufpreis für gewebeteilende Sprosse 38,--

**Fertigung erfolgt über 1500 mm mit Sprosse mittig.**

# Drehrahmen für Türen

## DT/5

„stabil und günstig“

DILA  
Sanieren



nach außen öffnend

### Einsatzgebiet:

Alle Türarten mit umlaufendem bündigem Blendrahmen.  
Auf ausreichende Auflagefläche und Einbautiefe achten.

### Bestellmaße:

- Breite = Rahmenaußenmaß Breite
- Höhe = Rahmenaußenmaß Höhe

### Öffnungsrichtung:



Bei Ansicht von Bandseite

L (links)

R (rechts)

- Verschlussart: Mit Magnetband

Achtung beim Messen.: Überstände beachten – Sprossenposition kann geändert werden.

Achtung bei Montage.: Genaue Montage notwendig für Dichtheit.

Achtung bei Rollladen.: Einbautiefe 14mm

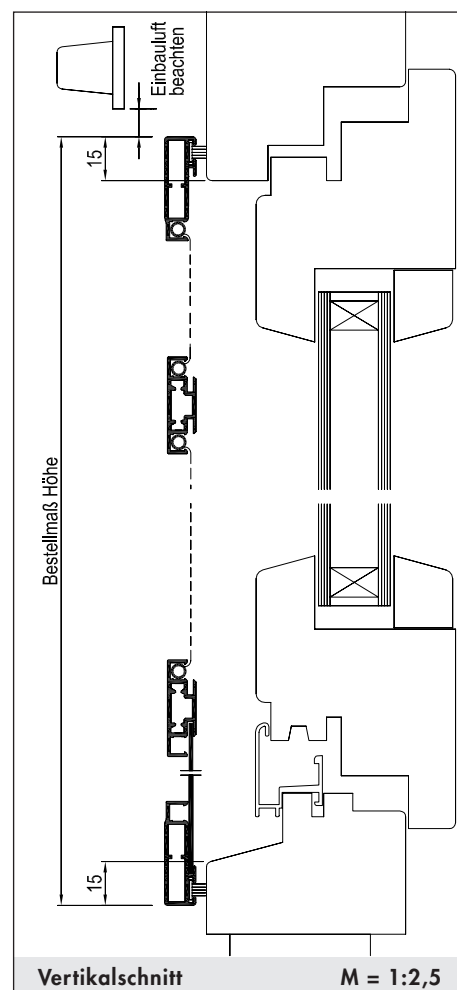
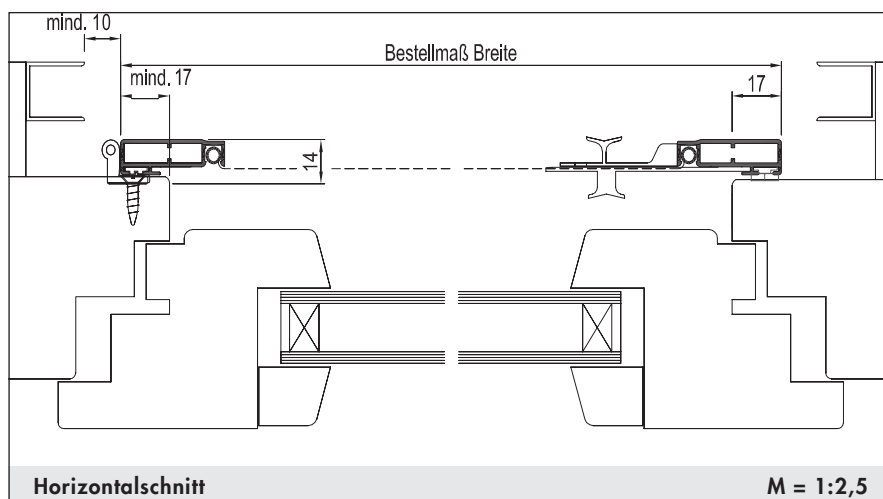

Preise für Standardfarben exkl. Mwst.		Bei Zwischenmaße errechnet sich der Preis nach den nächstgrößeren Maß!							
Breite		700	800	900	1000	1100	1200	1300	1400
	1900	308	316	324	334	344	356	368	379 €
	2000	310	318	328	337	348	359	371	383 €
Höhe	2100	313	321	331	340	352	364	376	387 €
	2200	317	326	335	345	357	369	380	393 €
	2300	320	330	339	350	361	374	385	398 €
	2400	326	335	345	356	368	379	392	404 €
	2500	330	339	351	361	374	385	398	412 €
	2600	335	345	357	368	379	393	405	418 €

Aufpreis Pollenschutzgitter 100,--

Aufpreis RAL Sonderfarbe 150,--

Aufpreis Holzdekor 300,--

Aufpreis Haustierklappe klein 142,-- inkl. Haustiergitter bis Sprosse, Skizze mit Position nötig

Aufpreis Haustierklappe groß 225,-- inkl. Haustiergitter bis Sprosse, Skizze mit Position nötig

Aufpreis für nur Haustiergitter von unten bis zur Sprosse 40,--

Aufpreis Türschließer 39,--

Kein Aufpreis für geänderte Sprossenposition !

# Drehrahmen für Türen

## DT/5B

„stabil und günstig“

DILA

Sanieren



nach außen öffnend

### Einsatzgebiet:

Alle Türarten mit 3-seitig bündigem Blendrahmen und vorstehender Stockabdeckung. Auf ausreichende Auflagefläche und Einbautiefe achten.

### Bestellmaße:

- Breite = Rahmenaußenmaß Breite
- Höhe = Rahmenaußenmaß Höhe

### Öffnungsrichtung:



Bei Ansicht von Bandseite

L (links)

R (rechts)

### Verschlussart: Mit Magnetband

Achtung beim Messen.: Überstände beachten – Sprossenposition kann geändert werden.

Bei Haustierklappe Skizze in Katalogende beachten.

Achtung bei Montage.: Genaue Montage notwendig für Dichtheit.

Achtung bei Rollläden.: Einbautiefe 14mm

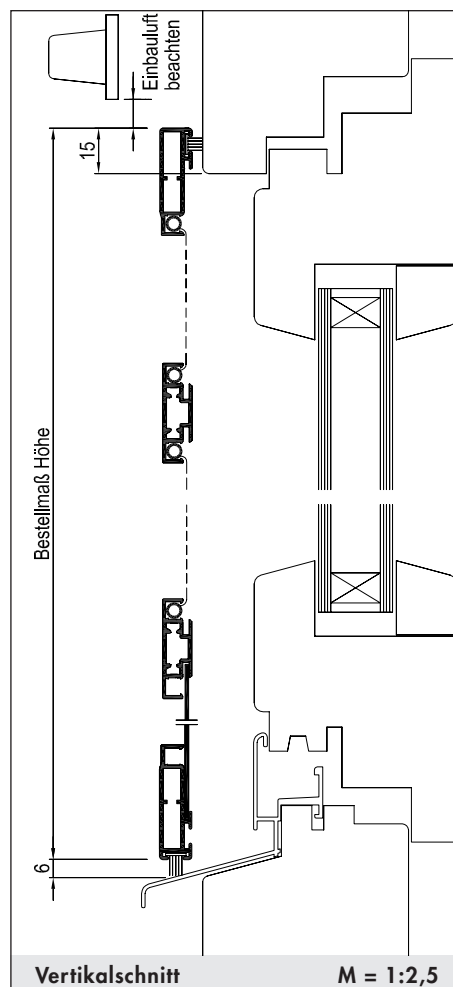
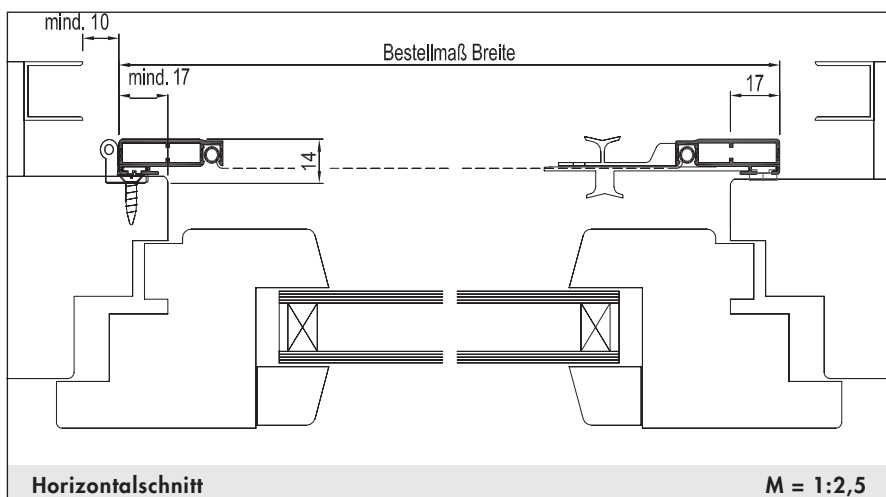

Preise für Standardfarben exkl. Mwst.		Bei Zwischenmaße errechnet sich der Preis nach den nächstgrößeren Maß!							
Breite		700	800	900	1000	1100	1200	1300	1400
1900		308	316	324	334	344	356	368	379 €
	2000	310	318	328	337	348	359	371	383 €
Höhe	2100	313	321	331	340	352	364	376	387 €
	2200	317	326	335	345	357	369	380	393 €
	2300	320	330	339	350	361	374	385	398 €
	2400	326	335	345	356	368	379	392	404 €
	2500	330	339	351	361	374	385	398	412 €
	2600	335	345	357	368	379	393	405	418 €

Aufpreis Pollenschutzgitter 100,--

Aufpreis RAL Sonderfarbe 150,--

Aufpreis Holzdekor 300,--

Aufpreis Haustierklappe klein 142,-- inkl. Haustiergitter bis Sprosse, Skizze mit Position nötig

Aufpreis Haustierklappe groß 225,-- inkl. Haustiergitter bis Sprosse, Skizze mit Position nötig

Aufpreis für nur Haustiergitter von unten bis zur Sprosse 40,--

Aufpreis Türschließer 39,--

Kein Aufpreis für geänderte Sprossenposition !



# Drehrahmen für Türen

## DT/5D

„stabil und günstig“

DILA

Sanieren



zweiflügelig, nach außen öffnend

### Einsatzgebiet:

Alle Türarten mit umlaufendem bündigem Blendrahmen. Auf ausreichende Auflagefläche und Einbautiefe achten. Montage auf dem Blendrahmen.

### Bestellmaße:

- Breite = Rahmenaußenmaß Breite
- Höhe = Rahmenaußenmaß Höhe

### Öffnungsrichtung:



Bei Ansicht von Bandseite

L (links)

R (rechts)

- Verschlussart: Mit Magnetband

Achtung beim Messen.: Überstände beachten – Sprossenposition kann geändert werden.

Achtung bei Montage.: Genaue Montage notwendig für Dichtheit.

Achtung bei Rollladen.: Einbautiefe 14mm

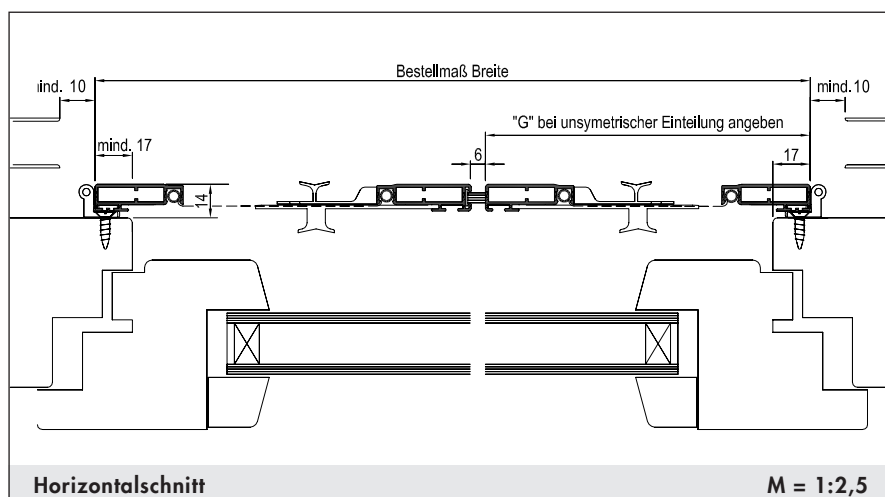

Horizontalschnitt

M = 1:2,5

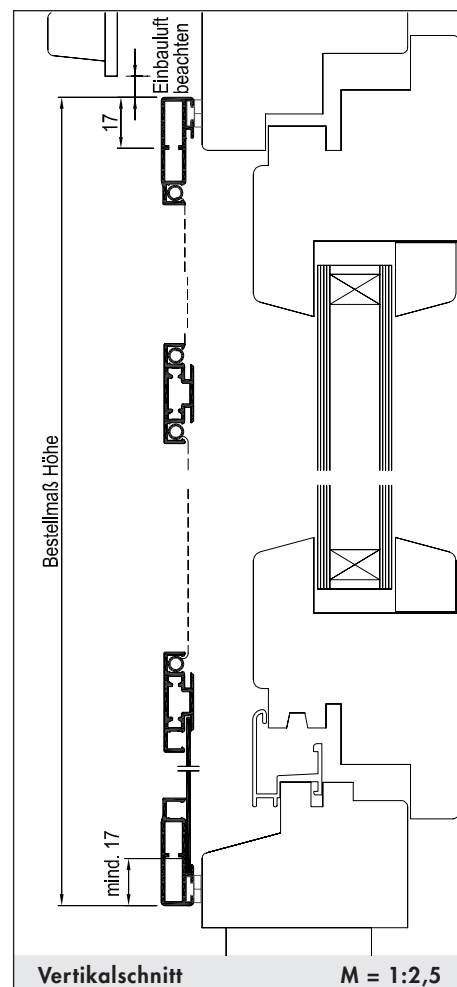

Vertikalschnitt

M = 1:2,5

Preise für Standardfarben exkl. Mwst.		Bei Zwischenmaße errechnet sich der Preis nach den nächstgrößeren Maß!							
Breite		1400	1600	1800	2000	2200	2400	2600	2800
	1900	615	631	648	667	688	712	734	756 €
	2000	620	636	655	674	695	718	740	762 €
Höhe	2100	627	644	663	681	705	728	748	770 €
	2200	634	650	669	690	714	737	759	779 €
	2300	641	659	678	699	723	747	769	793 €
	2400	650	669	690	712	735	759	779	803 €
	2500	659	678	702	723	747	771	795	819 €
	2600	669	690	714	735	759	784	808	832 €

Aufpreis Pollenschutzgitter 200,--

Aufpreis RAL Sonderfarbe 200,--

Aufpreis Holzdekor 400,--

Aufpreis Haustierklappe klein 142,-- inkl. Haustiergitter bis Sprossenhöhe, Skizze mit Position nötig

Aufpreis Haustierklappe groß 225,-- inkl. Haustiergitter bis Sprossenhöhe, Skizze mit Position nötig

Aufpreis für nur Haustiergitter von unten bis zur Sprosse 80,--

Aufpreis Türschließer 39,--

Kein Aufpreis für geänderte Sprossenposition !

# Drehrahmen für Türen

## DT/8

„schnell und einfach“

DILA

Sanieren



mit Einbaurahmen, nach außen öffnend

### Einsatzgebiet:

Alle Türarten. Montage auf dem Blendrahmen oder im lichten Raum des Blendrahmens.

### Bestellmaße:

- Breite = Lichtes Breitenmaß - 2 mm bzw. Rahmenaußenmaß
- Höhe = Lichtes Höhenmaß - 2 mm bzw. Rahmenaußenmaß
- Öffnungsrichtung:



Bei Ansicht von Bandseite

L (links)

R (rechts)

- Verschlussart: Mit Blockmagnete
- Achtung beim Messen.: Kann auch außen aufgeschraubt werden  
- Sprossenposition kann geändert werden
- Achtung bei Montage.: Einfach – auf verzugsfreie Montage achten
- Achtung bei Rollläden.: Einbautiefe 13mm

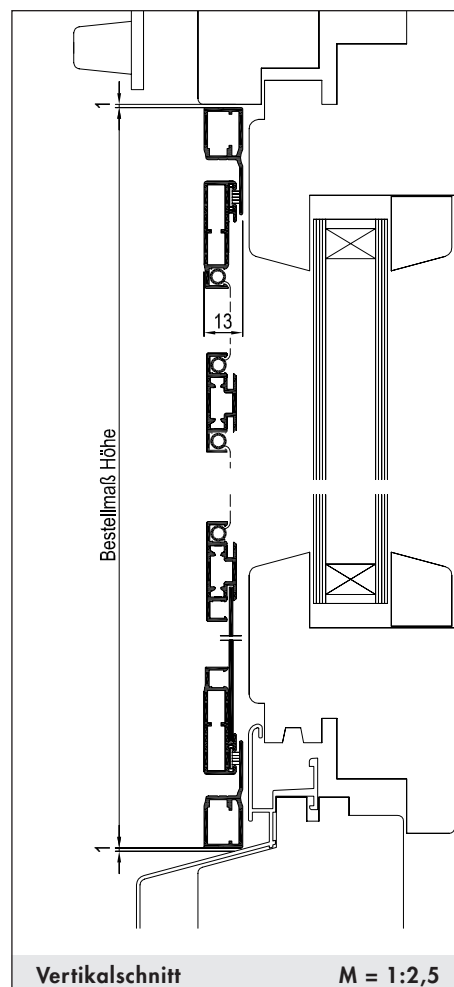
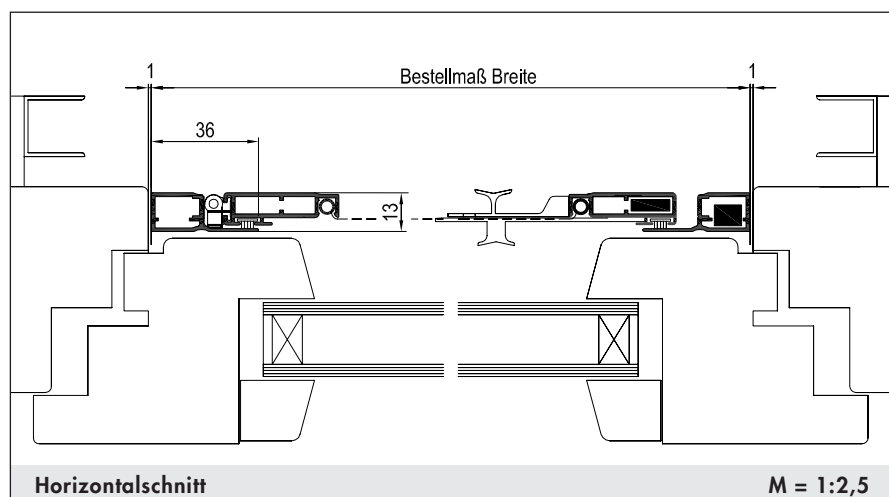

Preise für Standardfarben exkl. Mwst.		Bei Zwischenmaße errechnet sich der Preis nach den nächstgrößeren Maß!							
Breite		700	800	900	1000	1100	1200	1300	1400
1900		374	384	397	408	421	435	448	463 €
	2000	381	392	404	416	428	441	456	470 €
Höhe	2100	389	399	412	423	436	448	463	478 €
	2200	396	406	418	431	443	456	470	485 €
	2300	402	414	425	438	450	463	478	492 €
	2400	412	422	435	446	459	471	486	501 €
	2500	420	431	443	455	467	480	495	509 €
	2600	428	439	452	463	476	488	503	518 €

Aufpreis Pollenschutzgitter 100,--

Aufpreis RAL Sonderfarbe 150,--

Aufpreis Holzdekor 300,--

Aufpreis Haustierklappe klein 142,-- inkl. Haustiergitter bis Sprosse, Skizze mit Position nötig

Aufpreis Haustierklappe groß 225,-- inkl. Haustiergitter bis Sprosse, Skizze mit Position nötig

Aufpreis für nur Haustiergitter von unten bis zur Sprosse 40,--

Aufpreis Türschließer 39,--

Kein Aufpreis für geänderte Sprossenposition !

# Drehrahmen für Türen

## DT/8B

„schnell und einfach“

DILA  
Sanieren



mit Einbaurahmen, nach außen öffnend

### Einsatzgebiet:

Alle Türarten. Montage auf dem Blendrahmen oder im lichten Raum des Blendrahmens.

### Bestellmaße:

- Breite = Lichtes Breitenmaß - 2 mm bzw. Rahmenaußenmaß
- Höhe = Lichtes Höhenmaß - 2 mm bzw. Rahmenaußenmaß
- Öffnungsrichtung:

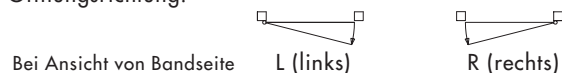

Bei Ansicht von Bandseite

L (links)

R (rechts)

- Verschlussart: Mit Blockmagnete
- Achtung beim Messen.: Kann auch außen aufgeschraubt werden  
- Sprossenposition kann geändert werden
- Achtung bei Montage.: Einfach – auf verzugsfreie Montage achten  
Achtung bei Rollladen.: Einbautiefe 13mm

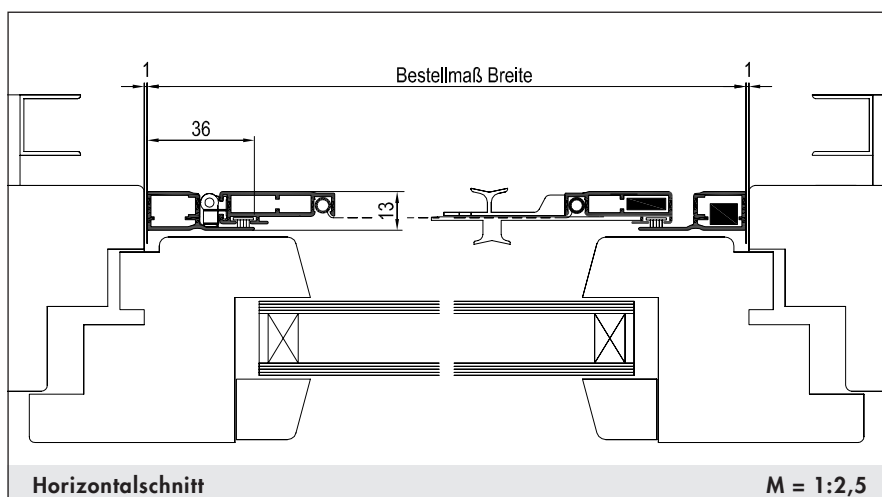

Horizontalschnitt

M = 1:2,5

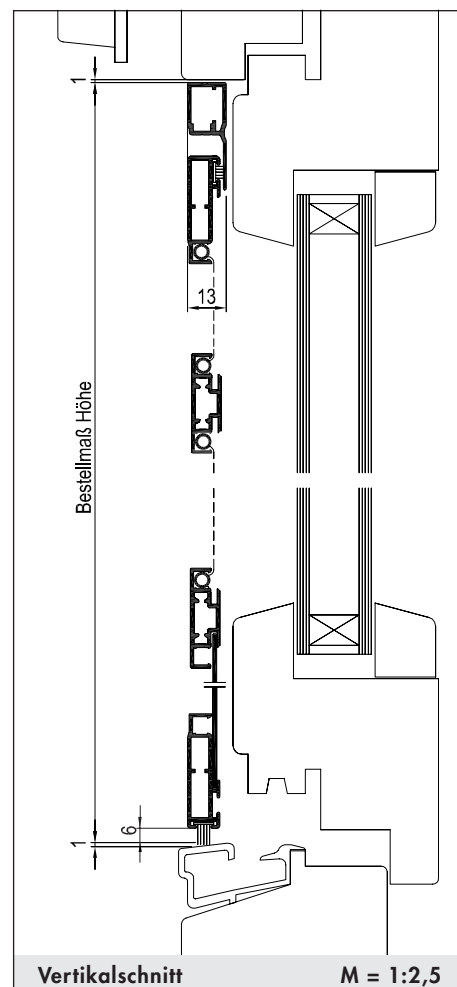

Vertikalschnitt

M = 1:2,5

Preise für Standardfarben exkl. Mwst.

Bei Zwischenmaße errechnet sich der Preis nach den nächstgrößeren Maß!

Breite	700	800	900	1000	1100	1200	1300	1400
<b>1900</b>	374	384	397	408	421	435	448	463 €
<b>2000</b>	381	392	404	416	428	441	456	470 €
<b>Höhe 2100</b>	389	399	412	423	436	448	463	478 €
<b>2200</b>	396	406	418	431	443	456	470	485 €
<b>2300</b>	402	414	425	438	450	463	478	492 €
<b>2400</b>	412	422	435	446	459	471	486	501 €
<b>2500</b>	420	431	443	455	467	480	495	509 €
<b>2600</b>	428	439	452	463	476	488	503	518 €

Aufpreis Pollenschutzgitter 100,--

Aufpreis RAL Sonderfarbe 150,--

Aufpreis Holzdekor 300,--

Aufpreis Haustierklappe klein 142,-- inkl. Haustiergitter bis Sprosse, Skizze mit Position nötig

Aufpreis Haustierklappe groß 225,-- inkl. Haustiergitter bis Sprosse, Skizze mit Position nötig

Aufpreis für nur Haustiergitter von unten bis zur Sprosse 40,--

Aufpreis Türschließer 39,--

Kein Aufpreis für geänderte Sprossenposition !

# Drehrahmen für Türen

## DT/8D

„schnell und einfach“

DILA

Sanieren



2-flügelig, mit Einbaurahmen, nach außen öffnend

### Einsatzgebiet:

Alle Türarten. Montage auf dem Blendrahmen oder im lichten Raum des Blendrahmens.

### Bestellmaße:

- Breite = Lichtes Breitenmaß - 2 mm bzw. Rahmenaußenmaß
- Höhe = Lichtes Höhenmaß - 2 mm bzw. Rahmenaußenmaß

### Öffnungsrichtung:



Bei Ansicht von Bandseite

L (links)

R (rechts)

### Verschlussart: Mit Blockmagnete

Achtung beim Messen.: Kann auch außen aufgeschraubt werden  
- Sprossenposition kann geändert werden

Achtung bei Montage.: Einfach – auf verzugsfreie Montage achten

Achtung bei Rollläden.: Einbautiefe 13mm

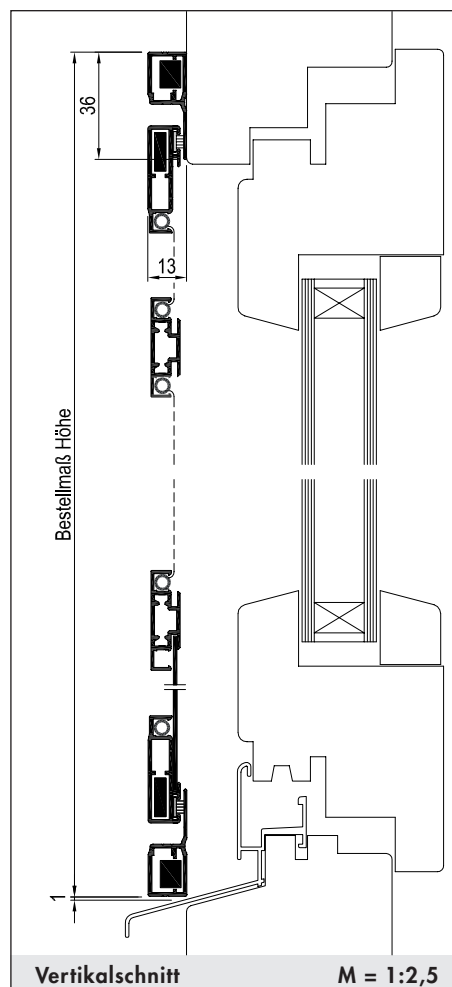
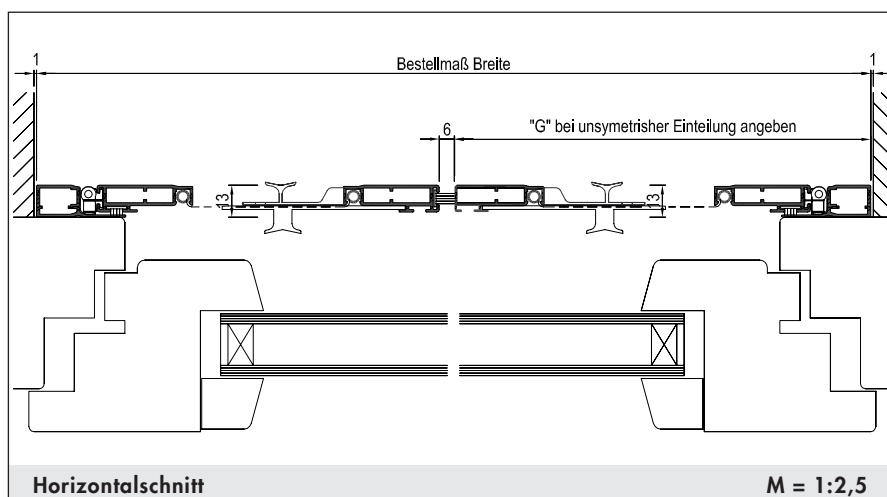

Preise für Standardfarben exkl. Mwst.		Bei Zwischenmaße errechnet sich der Preis nach den nächstgrößeren Maß!							
Breite		1400	1600	1800	2000	2200	2400	2600	2800
Höhe	1900	748	769	793	818	842	868	894	918 €
	2000	761	783	807	832	856	883	909	935 €
Höhe	2100	776	798	822	846	870	898	922	948 €
	2200	791	813	837	861	885	912	938	962 €
	2300	805	827	852	876	900	926	952	978 €
	2400	822	844	868	893	917	944	968	994 €
	2500	839	861	885	909	933	961	987	1013 €
	2600	856	878	902	926	951	978	1002	1028 €

Aufpreis Pollenschutzgitter 200,--

Aufpreis RAL Sonderfarbe 200,--

Aufpreis Holzdekor 400,--

Aufpreis Haustierklappe klein 142,-- inkl. Haustiergitter bis Sprosse, Skizze mit Position nötig

Aufpreis Haustierklappe groß 225,-- inkl. Haustiergitter bis Sprosse, Skizze mit Position nötig

Aufpreis für nur Haustiergitter von unten bis zur Sprosse 40,--

Aufpreis Türschließer 39,--

Kein Aufpreis für geänderte Sprossenposition !

# Schiebeanlagen

## SA/5

„gut und günstig“

DILA

Sanieren



1-flügelig, unten Z-Schiene, oben Z-Schiene

### Einsatzgebiet:

Alle Türarten mit umlaufendem bündigem Blendrahmen. Unterschiedliche Blendrahmenebenen können durch entsprechende Bürstenlängen ausgeglichen werden (bei Bestellung angeben).

### Bestellmaße:

- Breite = Flügelaußenmaß Breite
- Höhe = Flügelaußenmaß Höhe
- Länge der Laufschiene: (Standard: 2 x Flügelbreite + 20 mm)

Achtung beim Messen.: Überstände beachten

Achtung bei Montage.: Einfach - auf verzugsfreie Montage achten

Achtung bei Rollläden.: Einbautiefe 15mm

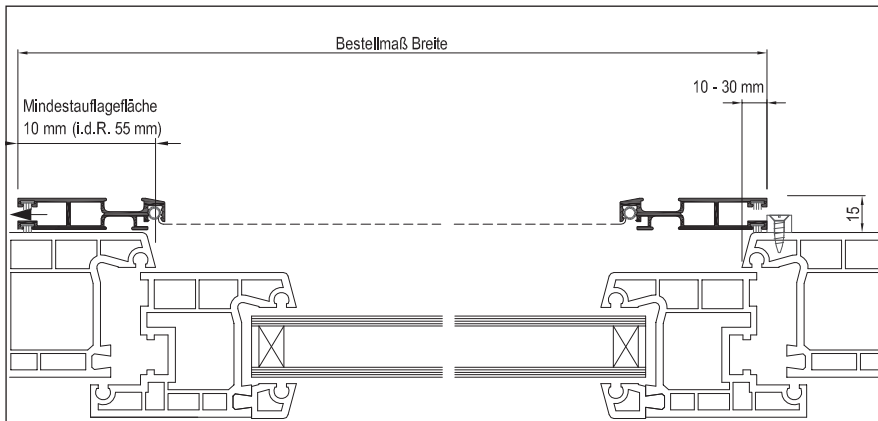

Horizontalschnitt

M = 1:2,5

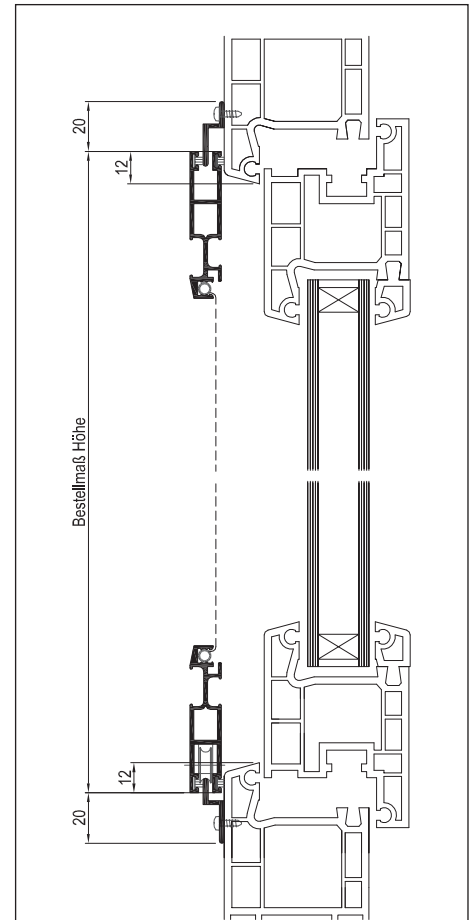

Vertikalschnitt

M = 1:2,5

Preise für Standardfarben exkl. MwSt.

Bei Zwischenmaße errechnet sich der Preis nach den nächstgrößeren Maß!

Breite	500	600	700	800	900	1000	1100	1200	1300	1400	1500	1600	1700
600	240	248	255	264	272	280	289	297	306	314	323	333	342 €
700	245	252	258	267	275	284	292	300	309	318	328	337	348 €
800	248	255	263	271	279	288	296	305	314	323	333	342	352 €
900	252	258	266	274	282	291	299	309	318	328	337	348	357 €
1000	255	263	271	279	288	296	305	314	323	333	342	352	361 €
1100	258	267	275	284	292	300	309	318	328	337	348	357	366 €
1200	264	272	280	289	297	306	314	323	333	342	352	361	371 €
1300	269	277	285	293	301	310	318	328	337	348	357	366	376 €
Höhe 1400	273	281	290	298	307	315	323	333	342	352	361	371	380 €
1500	278	287	295	302	311	319	328	337	348	357	366	376	385 €
1600	282	291	299	308	316	324	333	342	352	361	371	380	390 €
1700	288	296	305	313	321	329	337	348	357	366	376	385	396 €
1800	292	304	309	317	326	334	342	352	361	371	380	392	402 €
1900	297	306	314	322	331	339	348	357	366	376	386	397	407 €
2000	301	310	318	327	335	343	352	361	371	381	393	403	414 €
2100	307	315	323	332	340	349	357	366	377	387	398	410	420 €
2200	311	319	328	336	344	353	362	372	383	394	404	415	425 €
2300	316	324	333	341	350	359	369	378	389	399	411	421	433 €
2400	322	331	339	348	355	365	375	384	395	405	416	428	440 €
2500	328	336	344	353	361	371	380	390	401	412	423	436	447 €

Aufpreis Pollenschutzgitter 100,--  
 Aufpreis RAL Sonderfarbe 150,--  
 Aufpreis Holzdekor 300,--

Aufpreis für Haustiergitter 80,--

# Schiebeanlagen SA/5L

„gut und günstig“

DILA

Sanieren



1-flügelig, unten L-Schiene, oben Z-Schiene

## Einsatzgebiet:

Alle Türarten mit umlaufendem bündigem Blendrahmen. Unterschiedliche Blendrahmenebenen können durch entsprechende Bürstenlängen ausgeglichen werden (bei Bestellung angeben).

## Bestellmaße:

- Breite = Flügelaußenmaß Breite
- Höhe = Flügelaußenmaß Höhe
- Länge der Laufschiene: (Standard: 2 x Flügelbreite + 20 mm)

Achtung beim Messen.: Überstände beachten

Achtung bei Montage.: Einfach - auf verzugsfreie Montage achten

Achtung bei Rollläden.: Einbautiefe 15mm

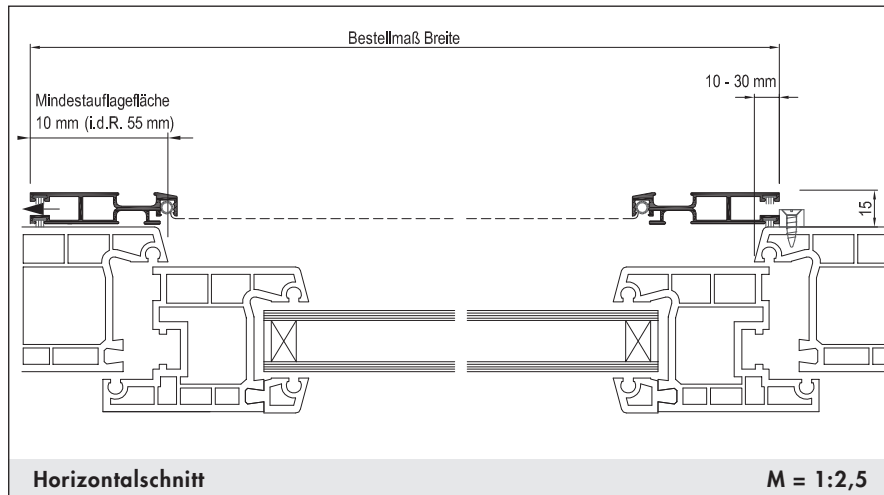

Horizontalschnitt

M = 1:2,5

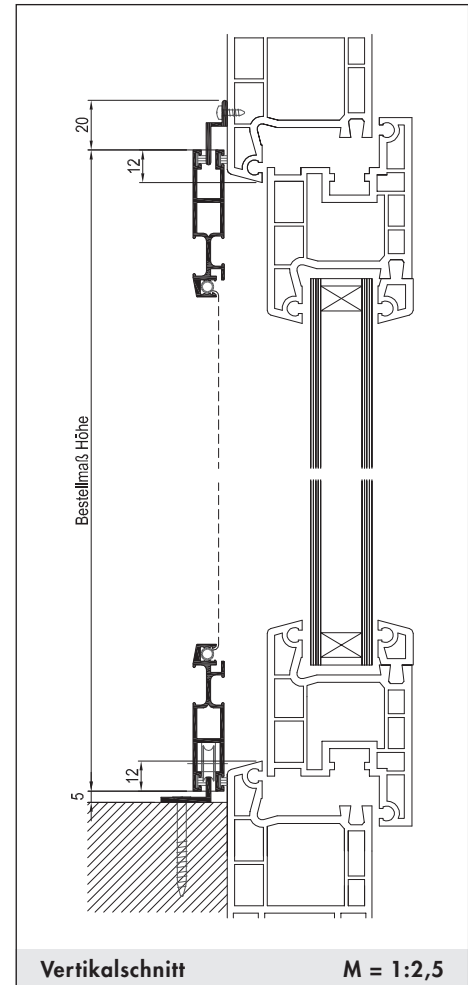

Vertikalschnitt

M = 1:2,5

Preise für Standardfarben exkl. MwSt.

Bei Zwischenmaße errechnet sich der Preis nach den nächstgrößeren Maß!

Breite	500	600	700	800	900	1000	1100	1200	1300	1400	1500	1600	1700
600	240	248	255	264	272	280	289	297	306	314	323	333	342 €
700	245	252	258	267	275	284	292	300	309	318	328	337	348 €
800	248	255	263	271	279	288	296	305	314	323	333	342	352 €
900	252	258	266	274	282	291	299	309	318	328	337	348	357 €
1000	255	263	271	279	288	296	305	314	323	333	342	352	361 €
1100	258	267	275	284	292	300	309	318	328	337	348	357	366 €
1200	264	272	280	289	297	306	314	323	333	342	352	361	371 €
1300	269	277	285	293	301	310	318	328	337	348	357	366	376 €
Höhe 1400	273	281	290	298	307	315	323	333	342	352	361	371	380 €
1500	278	287	295	302	311	319	328	337	348	357	366	376	385 €
1600	282	291	299	308	316	324	333	342	352	361	371	380	390 €
1700	288	296	305	313	321	329	337	348	357	366	376	385	396 €
1800	292	304	309	317	326	334	342	352	361	371	380	392	402 €
1900	297	306	314	322	331	339	348	357	366	376	386	397	407 €
2000	301	310	318	327	335	343	352	361	371	381	393	403	414 €
2100	307	315	323	332	340	349	357	366	377	387	398	410	420 €
2200	311	319	328	336	344	353	362	372	383	394	404	415	425 €
2300	316	324	333	341	350	359	369	378	389	399	411	421	433 €
2400	322	331	339	348	355	365	375	384	395	405	416	428	440 €
2500	328	336	344	353	361	371	380	390	401	412	423	436	447 €

Aufpreis Pollenschutzgitter 100,-

Aufpreis RAL Sonderfarbe 150,-

Aufpreis Holzdekor 300,-

Aufpreis für Haustiergitter 80,-

# Schiebeanlagen SA/5E

„gut und günstig“

DILA  
Sanieren

1-flügelig, mit umlaufender Doppellaufschiene

## Einsatzgebiet:

Alle Türarten mit geteiltem Rollo.

## Bestellmaße:

- Breite = Rahmenaußenmaß Breite
- Höhe = Rahmenaußenmaß Höhe
- Bestellmaß Breite Flügel

Achtung beim Messen.: Überstände beachten

Achtung bei Montage.: Einfach - auf verzugsfreie Montage achten

Achtung bei Rollläden.: Einbautiefe 23mm

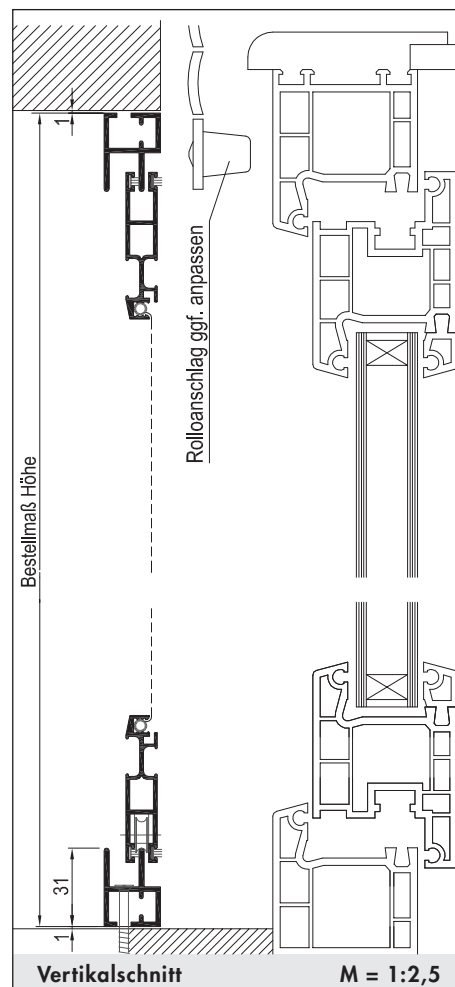
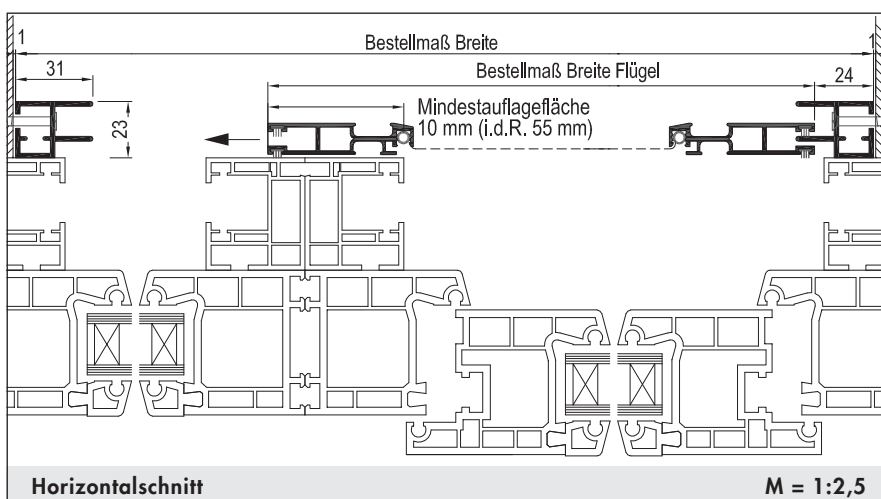

Preise für Standardfarben exkl. Mwst.													Bei Zwischenmaße errechnet sich der Preis nach den nächstgrößeren Maß!
Berechnungsgrundlage: Flügelbreite													
Breite	500	600	700	800	900	1000	1100	1200	1300	1400	1500	1600	1700
600	314	323	334	344	355	365	376	386	397	407	419	431	442 €
700	318	328	338	349	359	370	380	391	401	413	424	436	447 €
800	323	333	343	354	364	375	385	396	407	419	431	442	454 €
900	328	337	348	358	369	379	390	401	413	424	436	447	460 €
1000	333	342	353	363	374	384	396	407	419	431	442	454	465 €
1100	337	348	358	369	379	390	401	413	424	436	447	460	471 €
1200	343	354	364	375	385	396	407	419	431	442	454	465	477 €
1300	349	359	370	380	391	401	413	424	436	447	460	471	483 €
Höhe 1400	355	365	376	386	397	407	419	431	442	454	465	477	488 €
1500	360	371	381	392	402	413	424	436	447	460	471	483	495 €
1600	366	377	387	398	408	419	431	442	454	465	477	488	500 €
1700	372	382	393	403	414	424	436	447	460	471	483	495	506 €
1800	378	389	399	410	420	431	442	454	465	477	488	500	512 €
1900	384	394	404	415	425	436	447	460	471	483	495	506	520 €
2000	390	400	411	421	432	442	454	465	477	488	500	512	527 €
2100	396	406	417	427	437	447	460	471	483	495	507	520	533 €
2200	401	412	422	433	443	455	466	478	489	501	515	527	541 €
2300	407	418	428	439	450	462	474	485	497	508	521	533	548 €
2400	413	423	434	445	457	468	480	492	504	516	528	542	555 €
2500	419	429	441	453	464	476	487	499	510	523	537	550	564 €

Aufpreis Pollenschutzgitter 100,--  
 Aufpreis RAL Sonderfarbe 150,--  
 Aufpreis Holzdekor 300,--

Aufpreis für Haustiergitter 80,--

# Schiebeanlagen SA/5EU

„gut und günstig“

DILA

Sanieren



1-flügelig, unten U-Schiene

## Einsatzgebiet:

Alle Türarten mit geteiltem Rollo.

## Bestellmaße:

- Breite = Rahmenaußenmaß Breite
- Höhe = Rahmenaußenmaß Höhe
- Bestellmaß Breite Flügel

Achtung beim Messen.: Überstände beachten

Achtung bei Montage.: Einfach - auf verzugsfreie Montage achten

Achtung bei Rollladen.: Einbautiefe 23mm

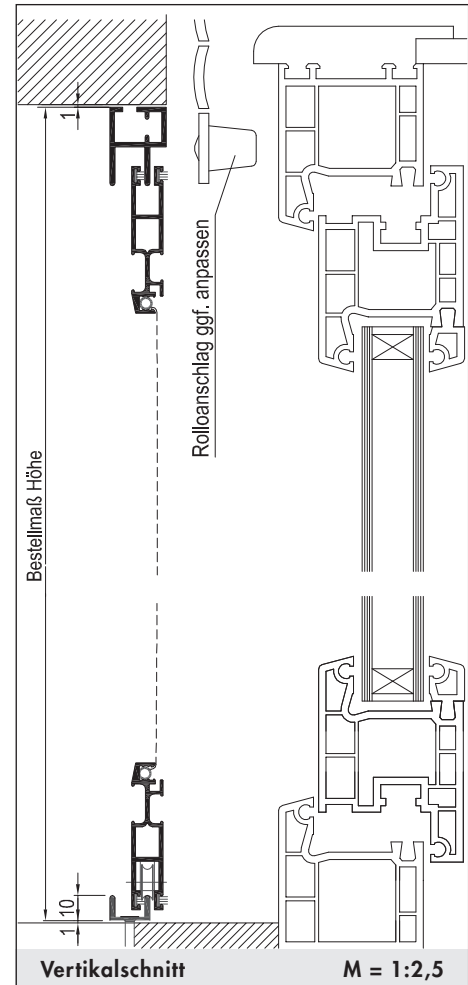
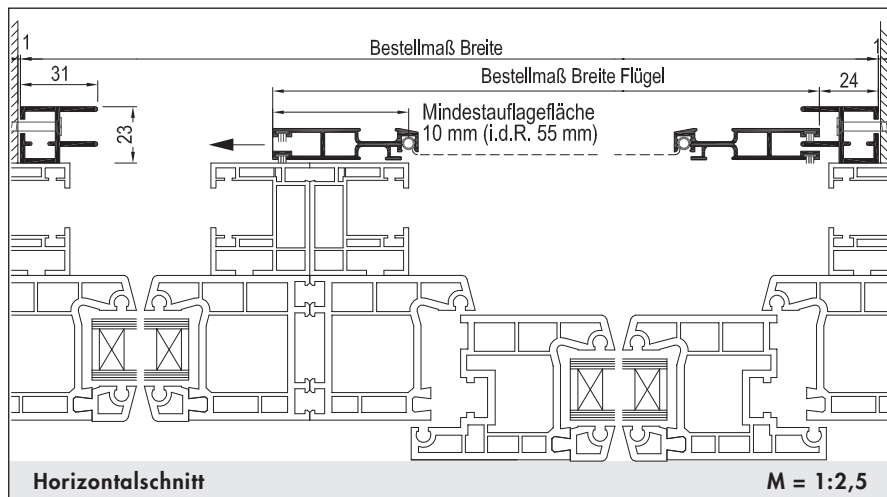

Preise für Standardfarben exkl. Mwst.													Bei Zwischenmaße errechnet sich der Preis nach den nächstgrößeren Maß!
Berechnungsgrundlage: Flügelbreite													
Breite	500	600	700	800	900	1000	1100	1200	1300	1400	1500	1600	1700
600	314	323	334	344	355	365	376	386	397	407	419	431	442 €
700	318	328	338	349	359	370	380	391	401	413	424	436	447 €
800	323	333	343	354	364	375	385	396	407	419	431	442	454 €
900	328	337	348	358	369	379	390	401	413	424	436	447	460 €
1000	333	342	353	363	374	384	396	407	419	431	442	454	465 €
1100	337	348	358	369	379	390	401	413	424	436	447	460	471 €
1200	343	354	364	375	385	396	407	419	431	442	454	465	477 €
1300	349	359	370	380	391	401	413	424	436	447	460	471	483 €
Höhe 1400	355	365	376	386	397	407	419	431	442	454	465	477	488 €
1500	360	371	381	392	402	413	424	436	447	460	471	483	495 €
1600	366	377	387	398	408	419	431	442	454	465	477	488	500 €
1700	372	382	393	403	414	424	436	447	460	471	483	495	506 €
1800	378	389	399	410	420	431	442	454	465	477	488	500	512 €
1900	384	394	404	415	425	436	447	460	471	483	495	506	520 €
2000	390	400	411	421	432	442	454	465	477	488	500	512	527 €
2100	396	406	417	427	437	447	460	471	483	495	507	520	533 €
2200	401	412	422	433	443	455	466	478	489	501	515	527	541 €
2300	407	418	428	439	450	462	474	485	497	508	521	533	548 €
2400	413	423	434	445	457	468	480	492	504	516	528	542	555 €
2500	419	429	441	453	464	476	487	499	510	523	537	550	564 €

Aufpreis Pollenschutzgitter 100,--

Aufpreis RAL Sonderfarbe 150,--

Aufpreis Holzdekor 300,--

Aufpreis für Haustiergitter 80,--



# Schiebeanlagen

## SA/6

„gut und günstig“

DILA

Sanieren

2-flügelig, unten Z-Schiene, oben Z-Schiene

### Einsatzgebiet:

Alle Türarten mit umlaufendem bündigem Blendrahmen, bei denen seitlich ausreichend Raum für das Verschieben der Tür vorhanden ist.  
 Unterschiedliche Blendrahmenebenen können durch entsprechende Bürstenlängen ausgeglichen werden (bei Bestellung angeben).

### Bestellmaße:

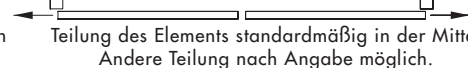
- Breite = Flügelaußenmaß Breite
- Höhe = Flügelaußenmaß Höhe
- Länge der Laufschiene: (Standard: 2 x Bestellmaß Breite + 20 mm)
- Öffnungsrichtung:  Teilung des Elements standardmäßig in der Mitte.  
Andere Teilung nach Angabe möglich.

Achtung beim Messen.: Überstände beachten

Achtung bei Montage.: Einfach - auf verzugsfreie Montage achten

Achtung bei Rollläden.: Einbautiefe 15mm

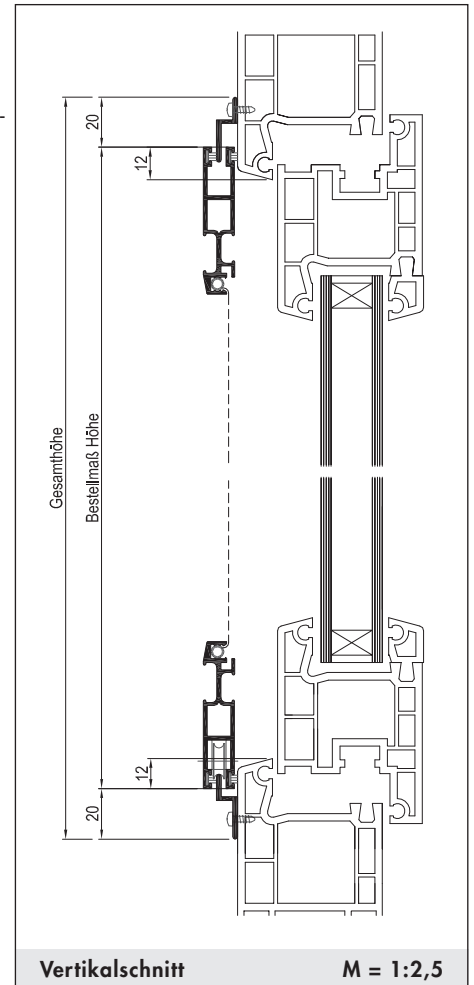
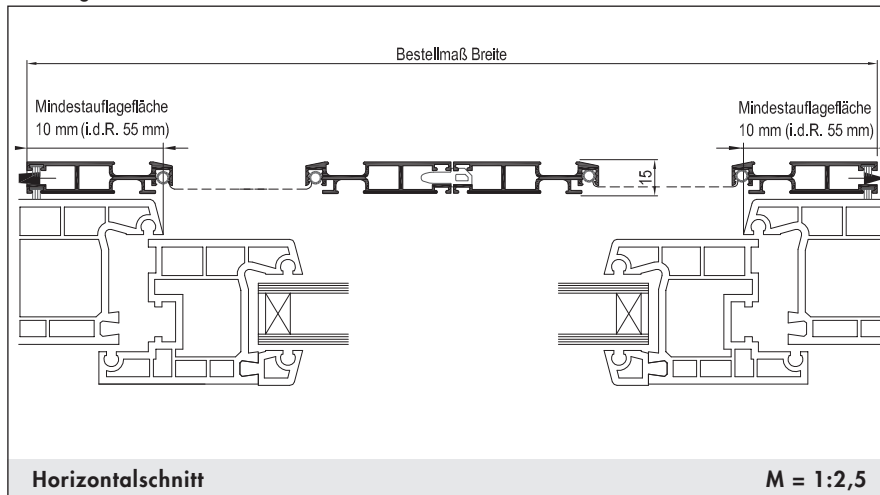

Preise für Standardfarben exkl. MwSt.		Bei Zwischenmaße errechnet sich der Preis nach den nächstgrößeren Maß!											
Breite	1000	1200	1400	1600	1800	2000	2200	2400	2600	2800	3000	3200	3400
600	466	481	495	509	525	541	557	573	590	608	626	644	664 €
700	476	490	504	519	534	550	567	583	600	617	635	653	673 €
800	485	500	515	528	544	560	576	592	609	627	645	664	683 €
900	495	509	524	538	553	569	586	603	618	637	655	674	693 €
1000	504	519	533	547	563	579	595	612	629	647	665	684	702 €
1100	516	529	544	559	573	589	606	623	641	658	676	695	714 €
1200	526	541	554	569	585	601	617	634	652	670	688	708	727 €
1300	537	551	565	580	595	612	629	647	665	683	700	719	738 €
Höhe 1400	547	562	576	590	607	624	641	658	676	694	712	731	750 €
1500	559	572	587	603	618	635	652	670	688	706	723	743	762 €
1600	569	583	599	614	631	648	665	683	700	718	736	755	774 €
1700	581	595	611	626	643	659	676	694	712	730	748	767	785 €
1800	592	607	623	638	655	671	688	706	723	741	760	779	799 €
1900	605	618	634	650	667	684	700	718	736	754	772	791	811 €
2000	616	631	647	662	678	695	712	730	748	765	784	804	825 €
2100	629	643	658	674	691	708	723	741	760	779	798	818	840 €
2200	642	656	671	687	704	720	737	755	773	792	812	833	855 €
2300	655	669	685	700	717	734	752	770	788	806	826	848	869 €
2400	668	683	697	713	730	748	765	783	802	822	842	863	886 €
2500	683	696	712	728	744	762	780	799	818	838	859	880	903 €

Aufpreis Pollenschutzgitter 200,--  
 Aufpreis RAL Sonderfarbe 200,--  
 Aufpreis Holzdekor 400,--

Aufpreis für Haustiergitter 160,--

# Schiebeanlagen SA/6L

„gut und günstig“

DILA

Sanieren



2-flügelig, unten L-Schiene, oben Z-Schiene

## Einsatzgebiet:

Alle Türarten mit umlaufendem bündigem Blendrahmen, bei denen seitlich ausreichend Raum für das Verschieben der Tür vorhanden ist.  
Unterschiedliche Blendrahmenebenen können durch entsprechende Bürstenlängen ausgeglichen werden (bei Bestellung angeben).

## Bestellmaße:

- Breite = Flügelaußenmaß Breite
- Höhe = Flügelaußenmaß Höhe
- Länge der Laufschiene: (Standard: 2 x Bestellmaß Breite + 20 mm)
- Öffnungsrichtung:

Bei Ansicht von außen Teilung des Elements standardmäßig in der Mitte.  
Andere Teilung nach Angabe möglich.

Achtung beim Messen.: Überstände beachten  
Achtung bei Montage.: Einfach - auf verzugsfreie Montage achten  
Achtung bei Rollläden.: Einbautiefe 15mm

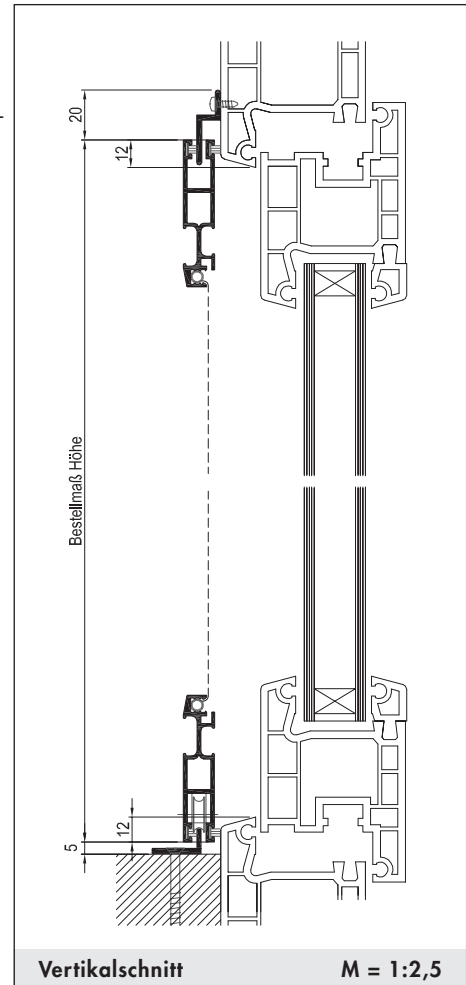
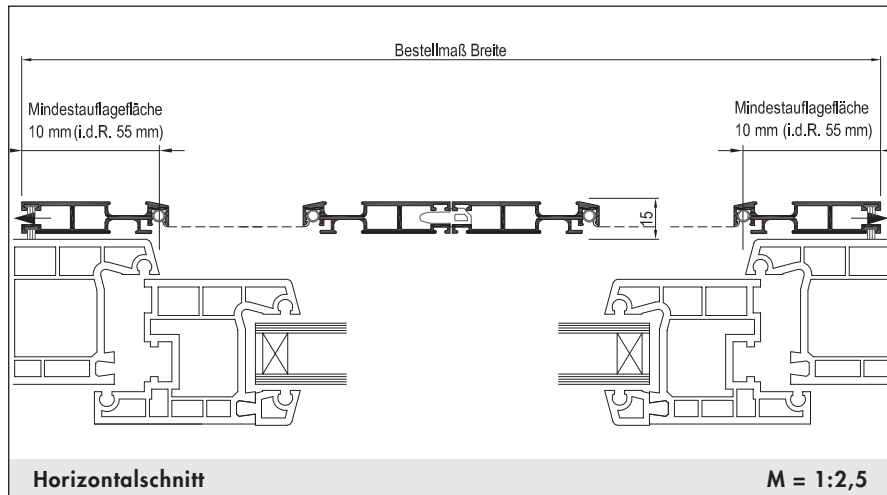

Preise für Standardfarben exkl. Mwst.		Bei Zwischenmaße errechnet sich der Preis nach den nächstgrößeren Maß!											
Breite	1000	1200	1400	1600	1800	2000	2200	2400	2600	2800	3000	3200	3400
600	466	481	495	509	525	541	557	573	590	608	626	644	664 €
700	476	490	504	519	534	550	567	583	600	617	635	653	673 €
800	485	500	515	528	544	560	576	592	609	627	645	664	683 €
900	495	509	524	538	553	569	586	603	618	637	655	674	693 €
1000	504	519	533	547	563	579	595	612	629	647	665	684	702 €
1100	516	529	544	559	573	589	606	623	641	658	676	695	714 €
1200	526	541	554	569	585	601	617	634	652	670	688	708	727 €
1300	537	551	565	580	595	612	629	647	665	683	700	719	738 €
Höhe 1400	547	562	576	590	607	624	641	658	676	694	712	731	750 €
1500	559	572	587	603	618	635	652	670	688	706	723	743	762 €
1600	569	583	599	614	631	648	665	683	700	718	736	755	774 €
1700	581	595	611	626	643	659	676	694	712	730	748	767	785 €
1800	592	607	623	638	655	671	688	706	723	741	760	779	799 €
1900	605	618	634	650	667	684	700	718	736	754	772	791	811 €
2000	616	631	647	662	678	695	712	730	748	765	784	804	825 €
2100	629	643	658	674	691	708	723	741	760	779	798	818	840 €
2200	642	656	671	687	704	720	737	755	773	792	812	833	855 €
2300	655	669	685	700	717	734	752	770	788	806	826	848	869 €
2400	668	683	697	713	730	748	765	783	802	822	842	863	886 €
2500	683	696	712	728	744	762	780	799	818	838	859	880	903 €

Aufpreis Pollenschutzgitter 200,--  
Aufpreis RAL Sonderfarbe 200,--  
Aufpreis Holzdekor 400,--

Aufpreis für Haustiergitter 160,--

# Schiebeanlagen

## SA/7

„schnell und einfach“

DILA  
Sanieren



2-flügelig, mit umlaufender Doppelaufschiene

### Einsatzgebiet:

Bei großen Öffnungen.  
Montage in der Mauerlaibung oder als Frontmontage auf vorhandenem Blendrahmen.

### Bestellmaße:

- Breite = Rahmenaußenmaß Breite
- Höhe = Rahmenaußenmaß Höhe
- Öffnungsrichtung:

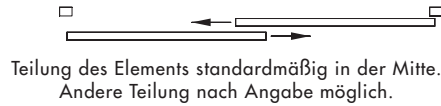

Achtung beim Messen.: Kann auch außen aufgeschraubt werden  
Achtung bei Montage.: Einfach - auf verzugsfreie Montage achten  
Achtung bei Rollläden.: Einbautiefe 29mm

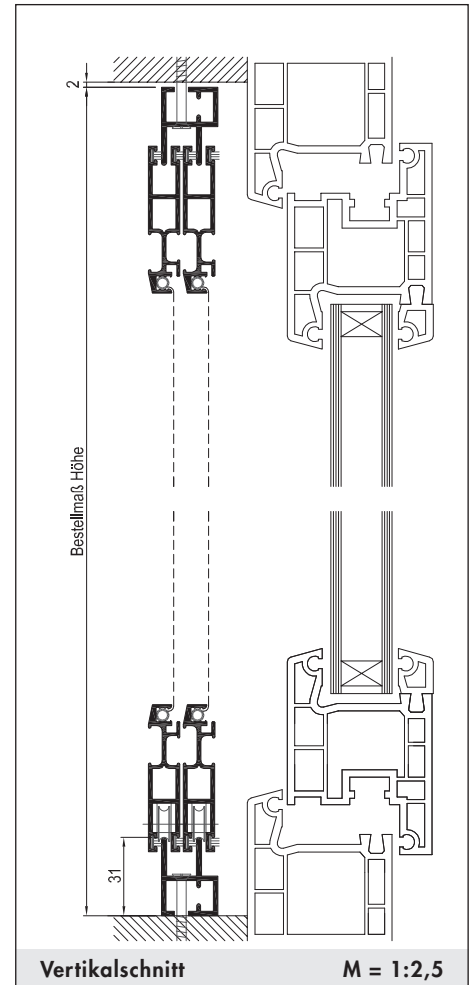
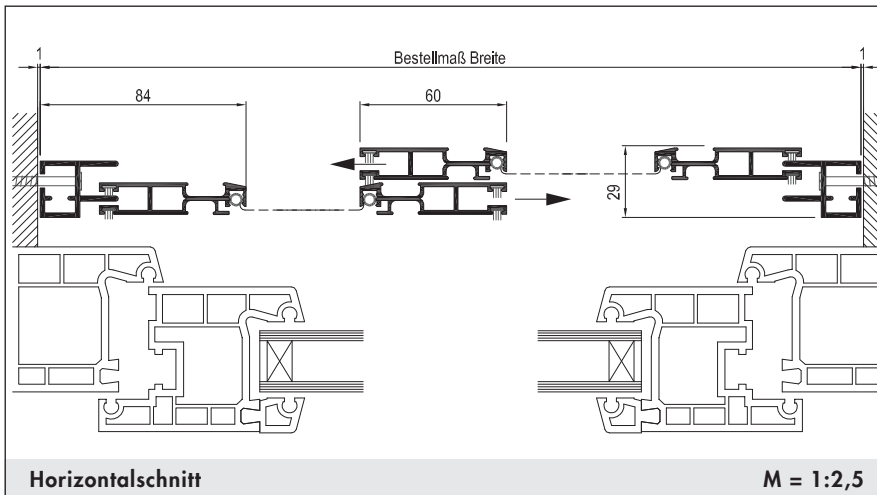

Preise für Standardfarben exkl. Mwst.		Bei Zwischenmaße errechnet sich der Preis nach den nächstgr												
Breite	1000	1200	1400	1600	1800	2000	2200	2400	2600	2800	3000	3200	3400	
600	496	509	524	538	552	566	582	597	613	630	647	665	683 €	
700	507	520	534	548	563	578	592	608	624	641	658	676	694 €	
800	518	530	545	560	573	588	604	618	634	652	670	688	706 €	
900	528	543	557	571	586	600	615	631	647	665	683	700	718 €	
1000	540	554	596	583	597	612	627	643	658	676	694	712	730 €	
1100	552	566	581	595	609	624	639	655	670	688	706	723	741 €	
1200	564	579	592	607	622	635	651	667	684	701	719	737	755 €	
1300	576	590	605	618	633	648	663	679	696	714	732	750	768 €	
Höhe	1400	588	603	616	631	645	660	676	693	710	728	746	763	781 €
	1500	600	614	629	643	658	674	689	706	722	740	758	776	796 €
	1600	612	626	641	656	671	687	702	719	736	754	772	791	810 €
	1700	624	638	653	669	685	700	715	732	749	767	785	805	824 €
	1800	635	651	667	683	697	713	729	746	762	781	800	819	838 €
	1900	649	665	679	695	711	727	741	758	776	796	815	834	854 €
	2000	662	677	693	709	723	739	755	773	791	810	828	849	869 €
	2100	675	691	706	721	737	753	770	788	805	824	844	864	885 €
	2200	688	704	719	735	750	767	783	801	819	840	860	880	900 €
	2300	701	717	732	748	764	781	798	816	835	855	876	896	917 €
	2400	715	731	747	762	779	796	814	832	851	870	890	912	933 €
	2500	730	746	761	778	794	811	828	846	866	886	907	929	950 €

Aufpreis Pollenschutzgitter 200,--  
Aufpreis RAL Sonderfarbe 200,--  
Aufpreis Holzdekor 400,--

Aufpreis für Haustiergitter 320,--

# Schiebeanlagen

## SA/7U

„schnell und einfach“

DILA

Sanieren



2-flügelig, Doppelaufschiene, unten U-Schiene

### Einsatzgebiet:

Bei großen Öffnungen. Montage in der Mauerlaibung oder als Frontmontage auf vorhandenem Blendrahmen. Untere Laufschiene als flaches U-Profil (geringe Stolperkante).

### Bestellmaße:

- Breite = Rahmenaußenmaß Breite
- Höhe = Rahmenaußenmaß Höhe

- Öffnungsrichtung:

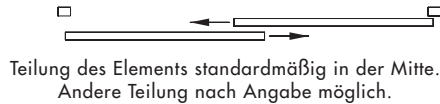

Achtung beim Messen.: Kann auch außen aufgeschraubt werden  
Achtung bei Montage.: Einfach - auf verzugsfreie Montage achten  
Achtung bei Rollläden.: Einbautiefe 29mm

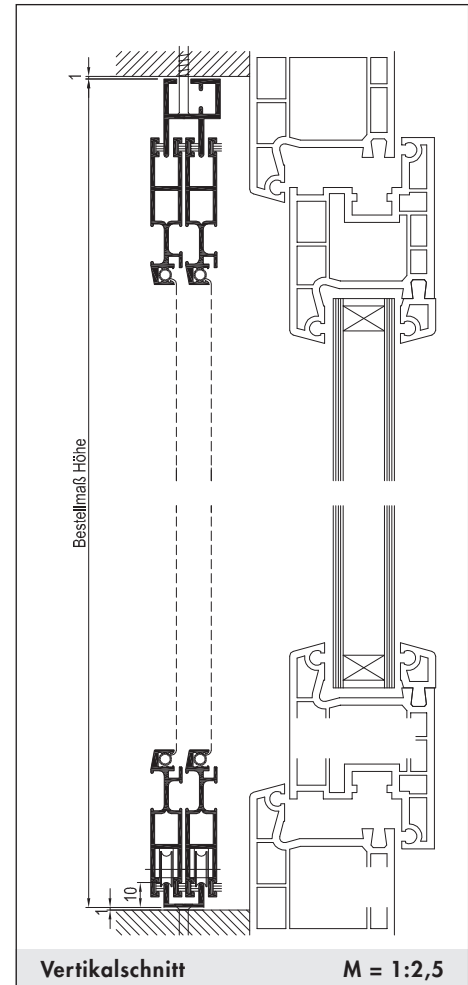
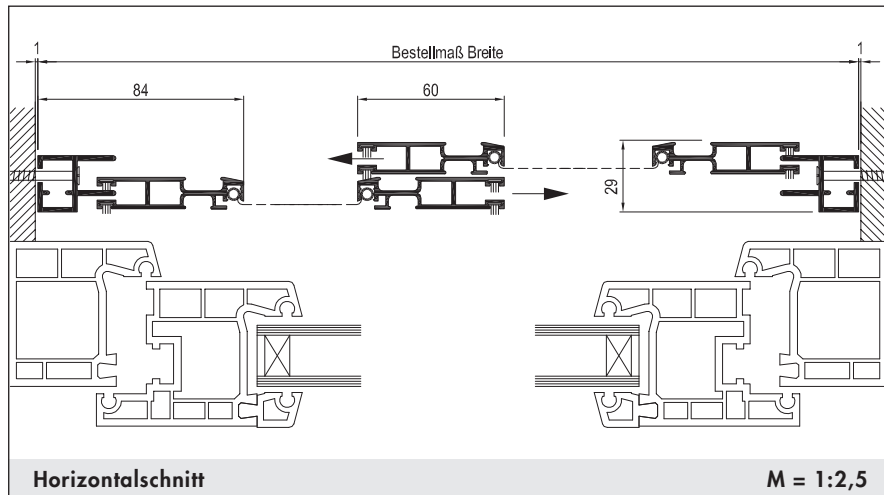

Preise für Standardfarben exkl. Mwst.		Bei Zwischenmaße errechnet sich der Preis nach den nächstgr											
Breite	1000	1200	1400	1600	1800	2000	2200	2400	2600	2800	3000	3200	3400
600	496	509	524	538	552	566	582	597	613	630	647	665	683 €
700	507	520	534	548	563	578	592	608	624	641	658	676	694 €
800	518	530	545	560	573	588	604	618	634	652	670	688	706 €
900	528	543	557	571	586	600	615	631	647	665	683	700	718 €
1000	540	554	569	583	597	612	627	643	658	676	694	712	730 €
1100	552	566	581	595	609	624	639	655	670	688	706	723	741 €
1200	564	579	592	607	622	635	651	667	684	701	719	737	755 €
1300	576	590	605	618	633	648	663	679	696	714	732	750	768 €
Höhe 1400	588	603	616	631	645	660	676	693	710	728	746	763	781 €
1500	600	614	629	643	658	674	689	706	722	740	758	776	796 €
1600	612	626	641	656	671	687	702	719	736	754	772	791	810 €
1700	624	638	653	669	685	700	715	732	749	767	785	805	824 €
1800	635	651	667	683	697	713	729	746	762	781	800	819	838 €
1900	649	665	679	695	711	727	741	758	776	796	815	834	854 €
2000	662	677	693	709	723	739	755	773	791	810	828	849	869 €
2100	675	691	706	721	737	753	770	788	805	824	844	864	885 €
2200	688	704	719	735	750	767	783	801	819	840	860	880	900 €
2300	701	717	732	748	764	781	798	816	835	855	876	896	917 €
2400	715	731	747	762	779	796	814	832	851	870	890	912	933 €
2500	730	746	761	778	794	811	828	846	866	886	907	929	950 €

Aufpreis Pollenschutzgitter 200,--  
Aufpreis RAL Sonderfarbe 200,--  
Aufpreis Holzdekor 400,--

Aufpreis für Haustiergitter 320,--

# Drehrahmen für Pendeltüren

## PT/5

DILA

Sanieren



„eine neue Generation“

mit Einbaurahmen, nach innen und außen öffnend

### Einsatzgebiet:

Alle Türarten. Montage auf dem Blendrahmen oder im lichten Raum des Blendrahmens.

### Bestellmaße:

- Breite = Lichtes Breitenmaß + 30 mm
- Höhe = Lichtes Höhenmaß + 30 mm

- Anschlag:



Bei Ansicht von außen L (links)

R (rechts)

Achtung beim Messen.: Kann auch in Lichte eingeschraubt werden  
- Sprossenposition kann geändert werden

Achtung bei Montage.: Einfach – auf verzugsfreie Montage achten

Achtung bei Rollladen.: Einbautiefe 13mm

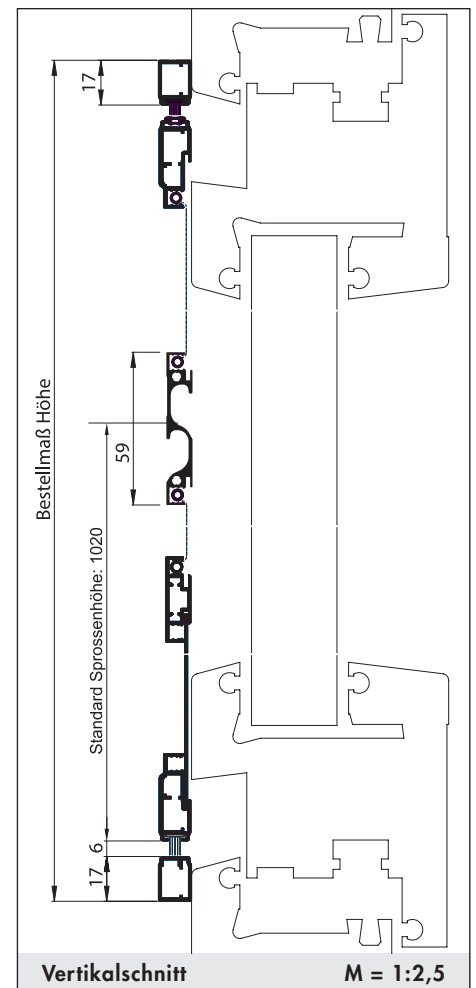
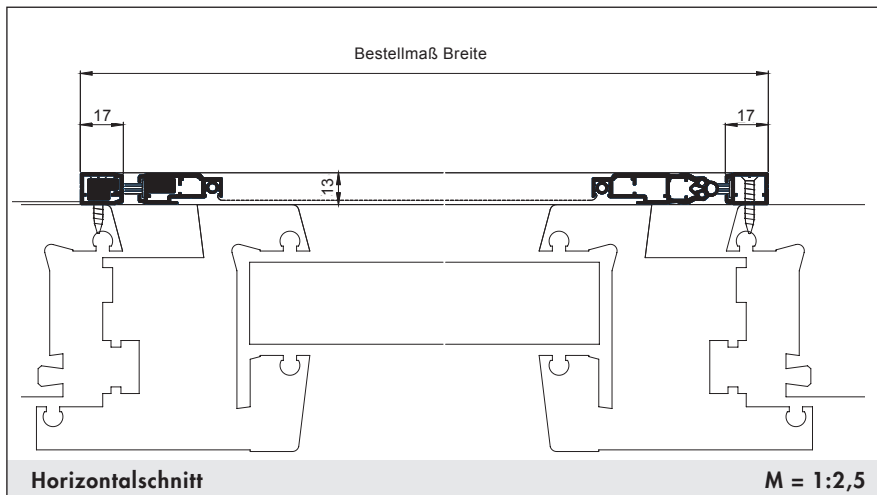

Preise für Standardfarben exkl. Mwst.		Bei Zwischenmaße errechnet sich der Preis nach den nächstgrößeren Maß!							
Breite		700	800	900	1000	1100	1200	1300	1400
1900		474	485	498	511	524	533	548	561 €
		480	491	504	517	530	540	553	566 €
2100		485	498	511	524	538	547	561	573 €
		492	505	518	531	545	553	568	581 €
2300		500	513	527	540	553	562	576	589 €
		504	517	530	543	557	570	585	597 €
2500		512	525	539	551	565	579	593	606 €
		521	533	547	560	574	588	603	615 €

Aufpreis Pollenschutzgitter 100,-

### RAL - Sonderfarben bzw. Holzdekor auf Anfrage

Aufpreis Haustierklappe klein 142,- inkl. Haustiergitter bis Sprosse, Skizze mit Position nötig

Aufpreis Haustierklappe groß 225,- inkl. Haustiergitter bis Sprosse, Skizze mit Position nötig

Aufpreis für nur Haustiergitter von unten bis zur Sprosse 40,-

Kein Aufpreis für geänderte Sprossenposition !

# Drehrahmen für Pendeltüren

## PT/6

„eine neue Generation“

DILA

Sanieren



mit Einbaurahmen, nach innen und außen öffnend

### Einsatzgebiet:

Alle Türarten, flächenversetzt oder halbflächenversetzt, ohne Wetterschenkel, mit umlaufendem bündigem Blendrahmen. Auf ausreichende Auflagefläche und Einbautiefe achten.

### Bestellmaße:

- Breite = Lichtes Breitenmaß - 4 mm
- Höhe = Lichtes Höhenmaß - 4 mm

### • Anschlag:



Bei Ansicht von außen L (links) R (rechts)

Achtung beim Messen.: Wird in Lichte eingeschraubt  
- Sprossenposition kann geändert werden  
Achtung bei Montage.: Einfach – auf verzugsfreie Montage achten  
Achtung bei Rollladen.: Einbautiefe 5mm + 8mm ins lichte Maß

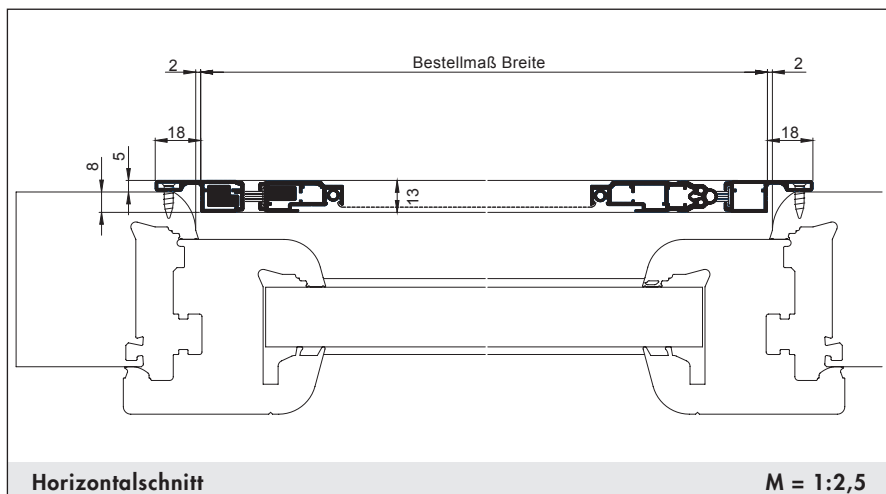

Horizontalschnitt

M = 1:2,5

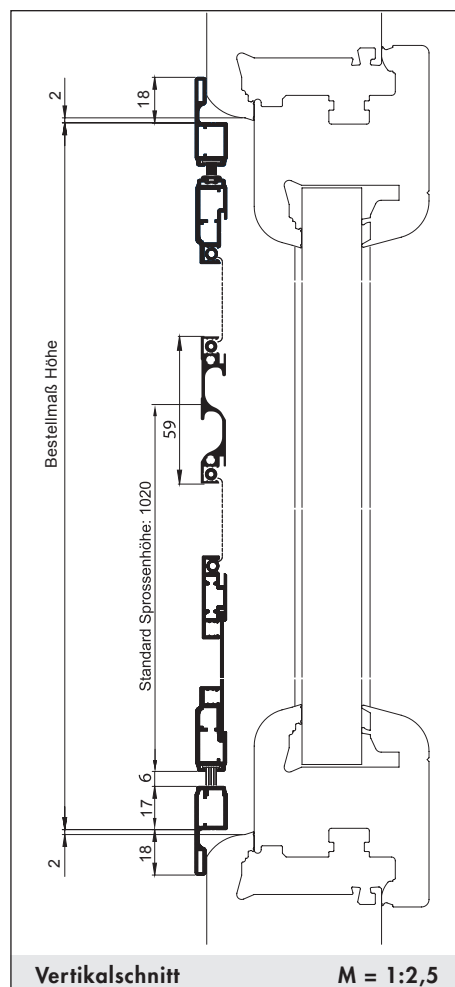

Vertikalschnitt

M = 1:2,5

Preise für Standardfarben exkl. Mwst.		Bei Zwischenmaße errechnet sich der Preis nach den nächstgrößeren Maß!							
Breite		700	800	900	1000	1100	1200	1300	1400
Höhe	1900	474	485	498	511	524	533	548	561 €
	2000	480	491	504	517	530	540	553	566 €
Höhe	2100	485	498	511	524	538	547	561	573 €
	2200	492	505	518	531	545	553	568	581 €
	2300	500	513	527	540	553	562	576	589 €
	2400	504	517	530	543	557	570	585	597 €
	2500	512	525	539	551	565	579	593	606 €
	2600	521	533	547	560	574	588	603	615 €

Aufpreis Pollenschutzgitter 100,-

### RAL - Sonderfarben bzw. Holzdekor auf Anfrage

Aufpreis Haustierklappe klein 142,- inkl. Haustiergitter bis Sprosse, Skizze mit Position nötig  
Aufpreis Haustierklappe groß 225,- inkl. Haustiergitter bis Sprosse, Skizze mit Position nötig  
Aufpreis für nur Haustiergitter von unten bis zur Sprosse 40,-  
Kein Aufpreis für geänderte Sprossenposition !

# Plissee für Türen

## PL221

„eine neue Generation“

DILA  
Sanieren

1-flügelig

### Einsatzgebiet:

Für Hebe - Schiebetüren.  
Sonstige Türöffnungen.

### Bestellmaße:

- Breite = Lichtes Breitenmaß - 2 mm (max. 2150 mm)
- Höhe = Lichtes Höhenmaß - 2 mm (max. 2800 mm)

Achtung beim Messen.: genaues Messen nötig  
Achtung bei Montage.: genaue Montage nötig  
Achtung bei Rollläden.: Einbautiefe 22mm

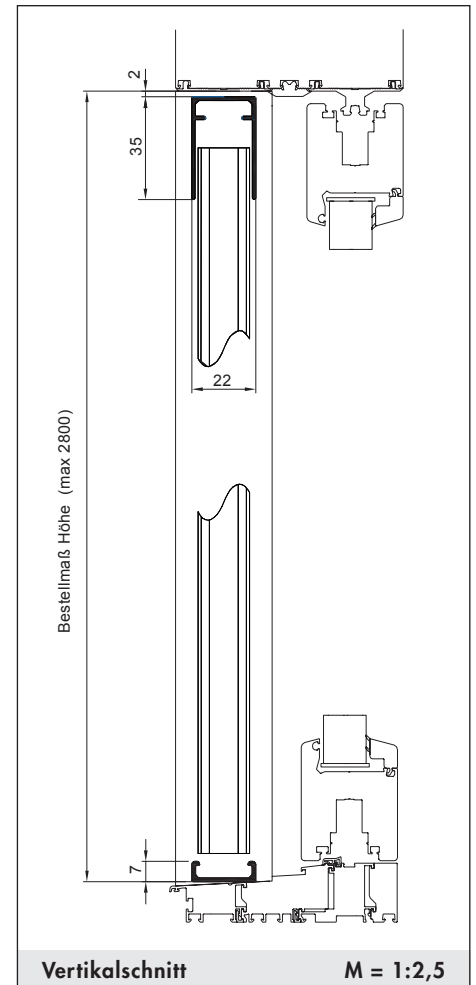
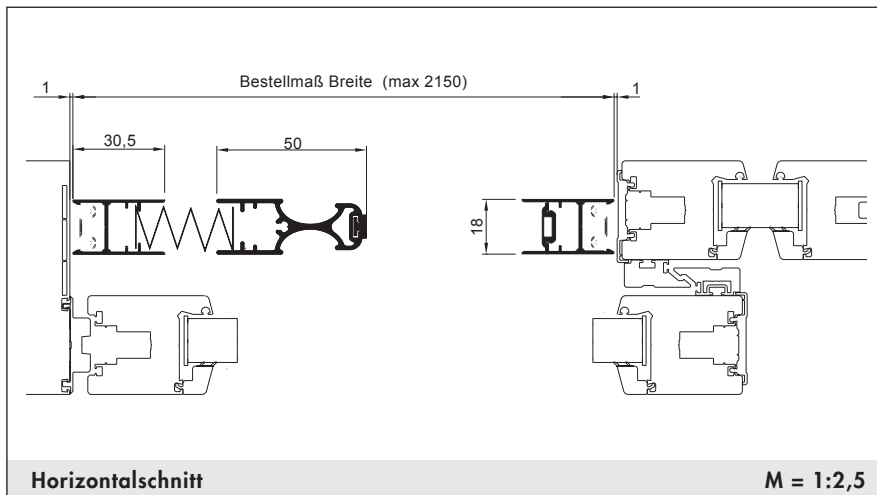

PL221				
Breite	400 - 1000	1001 - 1400	1401 - 1800	1801 - 2150
700 - 2000	303	399	547	736 €
Höhe	2001- 2370	458	606	795 €
	2371 - 2800	408	505	653
				842 €

Gewebe nur in schwarz erhältlich.  
RAL - Sonderfarben bzw. Holzdekor auf Anfrage

# Plissee für Fenster PLF221

„eine neue Generation“

DILA

Sanieren



1-flügelig

## Einsatzgebiet:

Alle Fensterarten

## Bestellmaße:

- Breite = Lichtes Breitenmaß - 2 mm (max. 1600 mm)
- Höhe = Lichtes Höhenmaß - 2 mm (max. 2500 mm)

Achtung beim Messen.: genaues Messen nötig  
Achtung bei Montage.: genaue Montage nötig  
Achtung bei Rollläden.: Einbautiefe 22mm

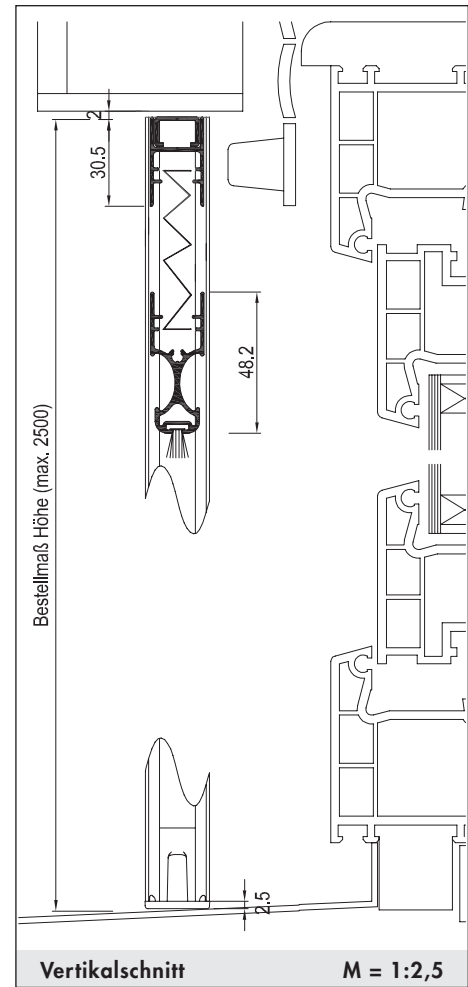
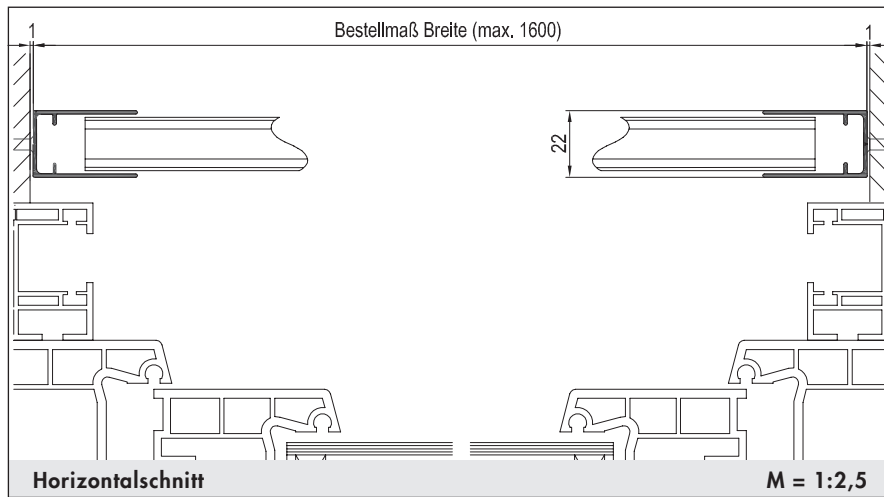

PLF221			
Breite	400 - 1000	1001 - 1300	1301 - 1600
Höhe	400 - 1000	197	256
	1010 - 1500	245	314
	1510 - 2000	291	337
	2010 - 2500	361	488

Gewebe nur in schwarz erhältlich.  
RAL - Sonderfarben bzw. Holzdekor auf Anfrage



# Rollo Fenster und Türen

## R1

„schnell und Komfortabel“

DILA

Sanieren



### Einsatzgebiet:

Alle Fensterarten.  
Bei großen Öffnungen.  
Montage in der Mauerlaibung oder als Frontmontage auf vorhandenem Blendrahmen.

### Bestellmaße:

- Breite = Lichtes Breitenmaß - 2 mm bzw. Außenmaße
- Höhe = Lichtes Höhenmaß - 2 mm bzw. Außenmaße

(oder nach örtlichen Gegebenheiten)

Achtung beim Messen.: genaues Messen nötig  
Achtung bei Montage.: genaue Montage nötig  
Achtung bei Rollläden.: Einbautiefe 43mm

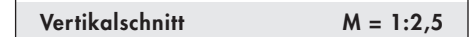
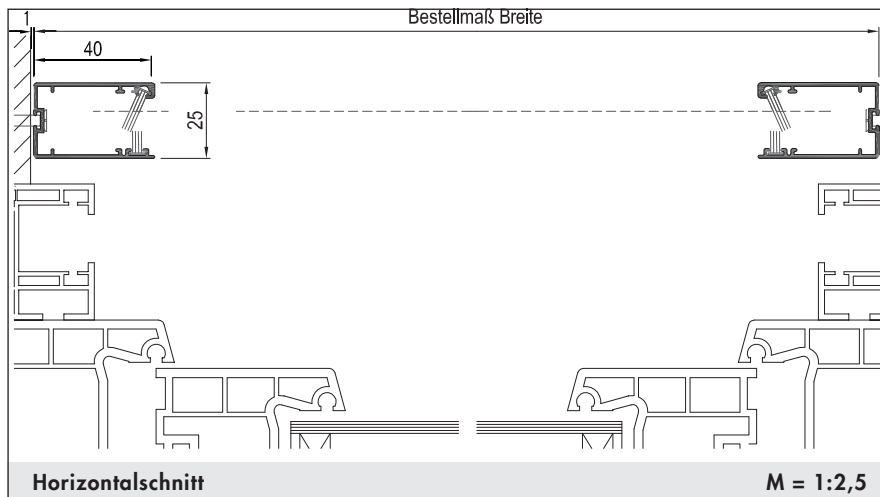
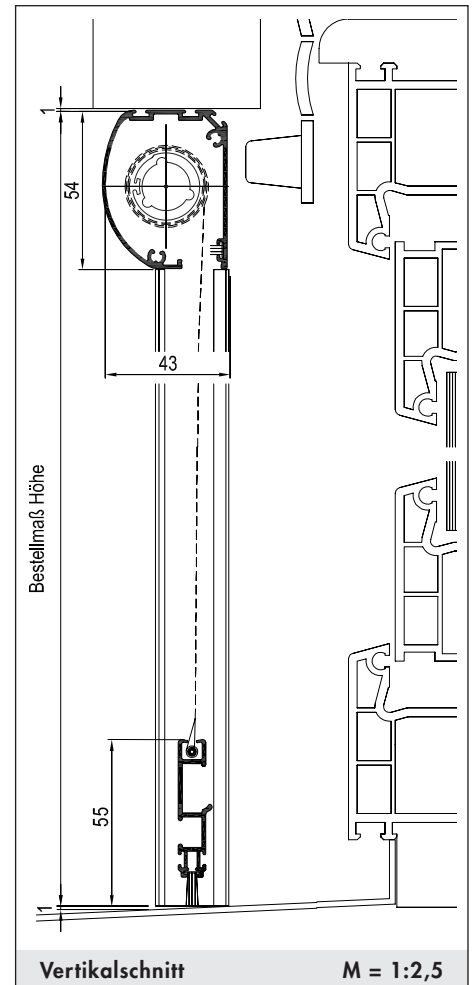

Preise für Standardfarben exkl. Mwst.		Bei Zwischenmaße errechnet sich der Preis nach den nächstgrößeren Maß!											
Breite	600	700	800	900	1000	1100	1200	1300	1400	1500	1600	1700	1800
600	180	187	195	204	212	219	228	236	245	252	261	261	270 €
700	184	192	201	208	216	225	233	240	249	257	267	277	286 €
800	189	196	205	213	222	229	237	246	254	261	271	281	291 €
900	193	202	209	217	226	234	242	250	258	267	276	285	295 €
1000	197	206	214	223	230	238	247	255	263	272	281	291	301 €
1100	204	212	219	228	236	245	252	260	269	278	288	298	307 €
1200	209	217	226	234	242	250	258	267	276	285	294	304	314 €
1300	215	224	232	239	248	256	265	273	282	292	301	310	320 €
Höhe 1400	222	229	237	246	254	261	271	280	290	299	309	319	328 €
1500	227	235	244	251	259	269	278	288	297	306	315	325	335 €
1600	233	240	249	257	267	276	285	294	303	313	322	332	341 €
1700	238	247	255	265	273	282	292	301	311	320	330	340	349 €
1800	245	252	261	271	280	290	299	309	318	327	336	346	356 €
1900	250	259	269	278	288	297	306	315	324	334	343	353	362 €
2000	257	267	276	285	294	303	313	322	332	341	351	361	370 €
2100	265	273	282	292	301	311	320	330	338	348	357	367	377 €
2200	271	280	290	299	309	318	327	336	345	355	364	374	383 €
2300	278	288	297	306	315	324	334	343	353	362	373	383	393 €

Aufpreis RAL Sonderfarbe 150,--  
Aufpreis Holzdekor 300,--



### unten mit Verbindungsschiene

#### Einsatzgebiet:

Alle Fensterarten.  
Bei großen Öffnungen.  
Montage in der Mauerlaibung oder als Frontmontage auf vorhandenem Blendrahmen.

#### Bestellmaße:

- Breite = Lichtes Breitenmaß - 2 mm bzw. Außenmaße
- Höhe = Nach örtlicher Gegebenheit bzw. Außenmaße

Achtung beim Messen.: genaues Messen nötig  
Achtung bei Montage.: genaue Montage nötig  
Achtung bei Rollläden.: Einbautiefe 43mm

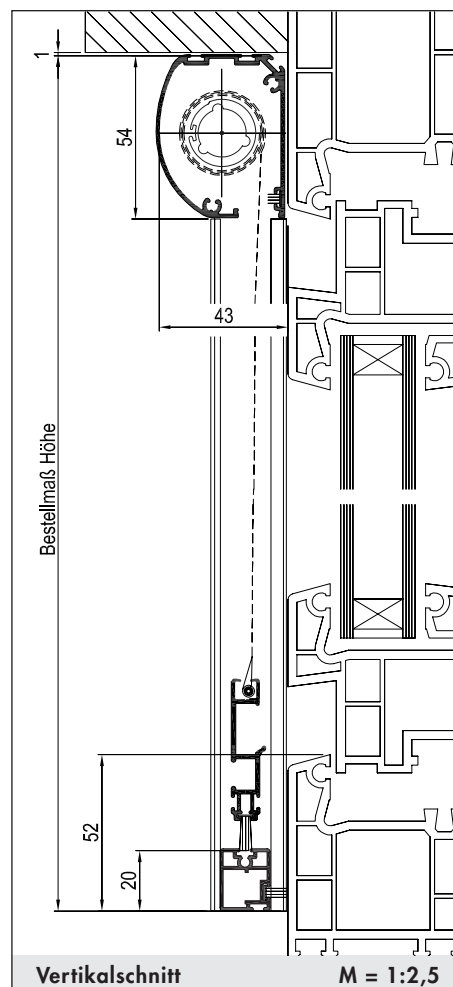
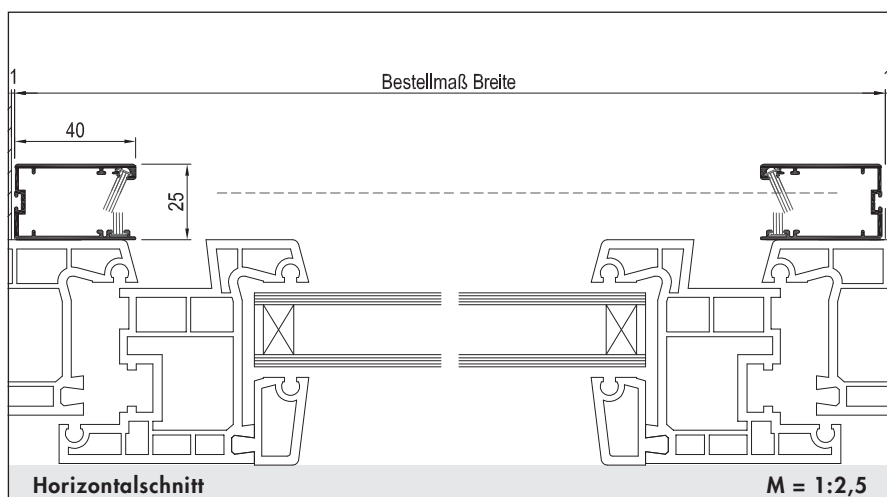

Preise für Standardfarben exkl. Mwst.		Bei Zwischenmaße errechnet sich der Preis nach den nächstgrößeren Maß!												
Breite	600	700	800	900	1000	1100	1200	1300	1400	1500	1600	1700	1800	
600	193	203	212	222	230	239	249	258	268	277	288	298	307 €	
700	198	208	217	227	236	246	255	265	273	282	293	303	316 €	
800	205	214	224	233	242	251	260	270	279	289	299	308	318 €	
900	211	219	229	238	248	257	267	276	285	294	305	315	324 €	
1000	216	226	235	245	254	263	272	281	291	300	311	321	330 €	
1100	223	232	240	250	259	269	278	288	297	306	316	326	336 €	
1200	228	237	247	256	266	275	284	293	302	313	323	333	342 €	
1300	234	244	252	261	271	280	290	299	310	320	331	340	359 €	
Höhe	1400	240	250	259	269	278	288	297	306	316	327	337	347	357 €
	1500	248	257	267	276	285	294	303	313	323	334	344	354	363 €
	1600	255	265	273	282	292	301	311	320	331	341	352	361	370 €
	1700	261	271	280	290	299	309	318	327	337	348	358	368	378 €
	1800	269	278	288	297	306	315	324	334	344	355	365	375	384 €
	1900	276	285	294	303	313	322	332	341	352	362	373	382	392 €
	2000	282	292	301	311	320	330	338	349	359	370	380	390	400 €
	2100	290	299	309	318	327	336	347	357	368	378	389	399	408 €
	2200	298	308	316	326	335	344	355	365	376	386	397	406	416 €
	2300	306	315	324	334	343	353	363	374	384	395	405	415	424 €

Aufpreis RAL Sonderfarbe 150,--

Aufpreis Holzdekor 300,--

# Lichtschachtabdeckung

Profil abgerundet

„schnell und sauber“

DILA

Sanieren



## LA/1

### Einsatzgebiet:

Lichtschächte mit ebenerdigem Gitterrost

Einbautiefe: 7 mm

### Bestellmaße:

- Breite = Rahmenaußenmaß Breite
- Tiefe = Rahmenaußenmaß Tiefe

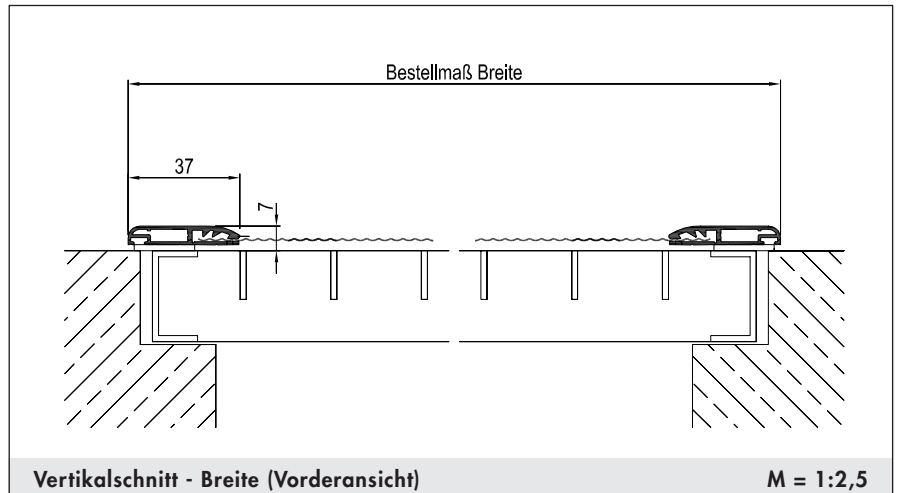

Vertikalschnitt - Breite (Vorderansicht)

M = 1:2,5

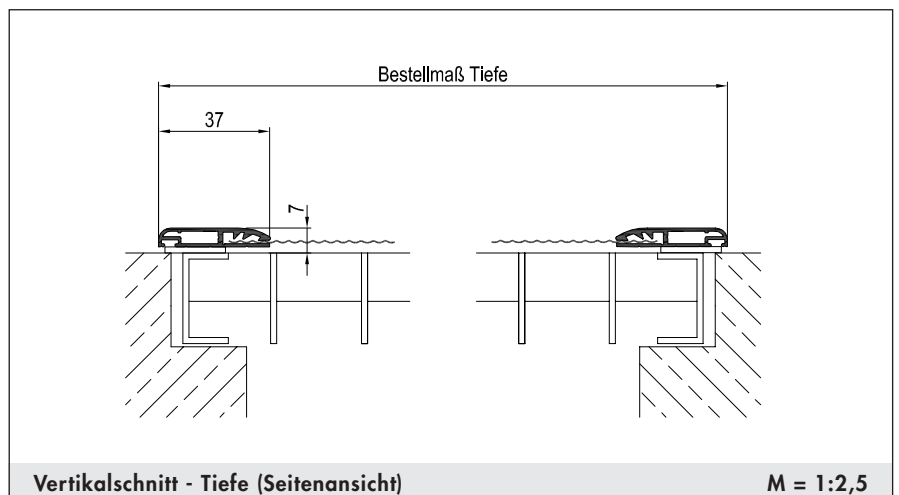

Vertikalschnitt - Tiefe (Seitenansicht)

M = 1:2,5

### Montage und Besonderheiten

- Standardbefestigung mit Kautschukband
- Optional:**
- Schraubbefestigung gesondert angeben
- Bürstendichtung nach unten gesondert angeben

Preise für Standardfarben exkl. Mwst.																	Bei Zwischenmaße errechnet sich der Preis nach den nächstgrößeren Maß!																
Breite	400	500	600	700	800	900	1000	1100	1200	1300	1400	1500	1600	1700	1800	1900	2000																
300	83	89	95	101	106	112	118	125	131	137	144	149	155	161	167	172	180 €																
400	88	93	100	106	113	120	125	132	139	146	153	158	165	170	176	183	190 €																
500	92	99	105	112	120	126	132	139	147	154	160	167	173	181	187	193	210 €																
600	98	104	111	120	126	133	140	147	155	162	169	176	184	191	198	205	212 €																
Höhe	700	102	110	118	126	133	142	148	155	163	171	180	187	194	202	210	217	225 €															
800	108	116	124	133	142	149	156	165	172	181	190	198	206	213	223	230	238 €																
900	111	122	129	140	149	158	166	173	183	191	201	210	218	227	235	245	253 €																
1000	120	127	137	147	158	167	176	184	193	203	212	223	227	240	250	260	270 €																
1100	125	134	144	154	166	176	187	195	205	215	226	236	246	256	267	277	287 €																
1200	132	147	151	162	173	185	196	207	217	228	238	250	260	272	282	293	305 €																
1300	139	149	161	172	184	195	207	218	230	242	253	266	277	289	300	312	323 €																

# Lichtschachtdeckung

Profil abgerundet

„schnell und sauber“

DILA

Sanieren



## LA/2

mit Wandabschlussbürste

### Einsatzgebiet:

Lichtschächte mit ebenerdigem Gitterrost und Wandanschluss

Einbautiefe: 7 mm

### Bestellmaße:

- Breite = Rahmenaußenmaß Breite
- Tiefe = Rahmenaußenmaß Tiefe

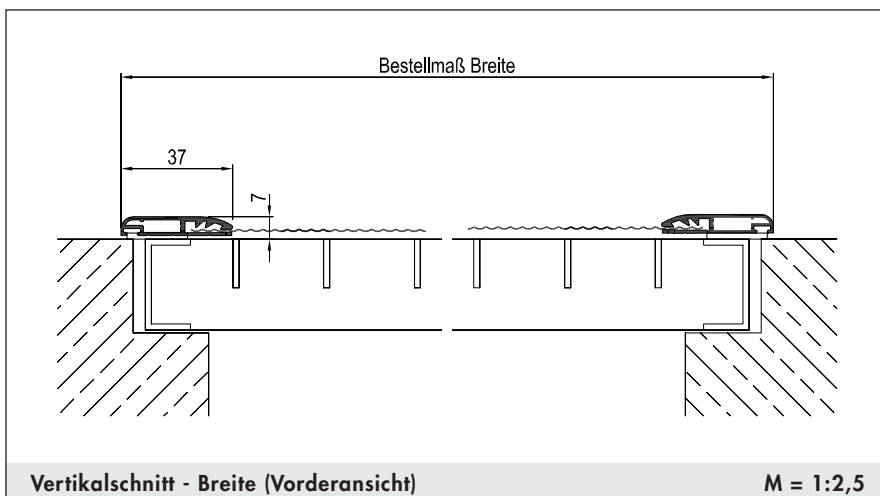

Vertikalschnitt - Breite (Vorderansicht)

M = 1:2,5

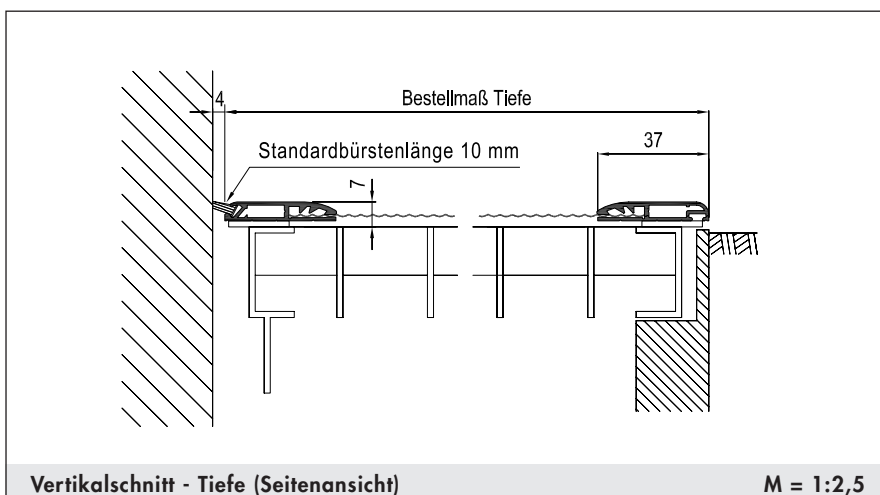

Vertikalschnitt - Tiefe (Seitenansicht)

M = 1:2,5

### Montage und Besonderheiten

- Standardbefestigung mit Kautschukband
- Optional:**
- Schraubbefestigung gesondert angeben
- Bürstendichtung nach unten gesondert angeben

Preise für Standardfarben exkl. Mwst.																	Bei Zwischenmaße errechnet sich der Preis nach den nächstgrößeren Maß																
Breite	400	500	600	700	800	900	1000	1100	1200	1300	1400	1500	1600	1700	1800	1900	2000																
300	98	102	107	111	117	121	126	131	138	144	149	155	163	170	176	185	192 €																
400	103	108	112	118	122	127	133	139	145	151	156	163	170	179	185	192	200 €																
500	108	112	119	125	129	135	141	147	153	159	165	172	180	188	194	202	209 €																
600	114	119	125	130	137	143	148	155	163	168	175	183	190	198	206	212	219 €																
Höhe 700	119	125	131	138	145	151	158	165	172	180	186	194	202	210	217	225	231 €																
800	125	130	138	145	152	159	167	176	184	191	200	208	215	222	230	237	245 €																
900	130	138	145	153	161	168	179	186	194	203	211	219	228	236	245	253	260 €																
1000	137	145	153	162	170	179	188	197	207	216	226	235	244	252	260	270	279 €																
1100	141	151	161	168	179	188	197	207	216	227	237	248	257	267	276	288	298 €																
1200	147	156	166	175	186	197	208	218	229	239	250	261	273	285	295	308	319 €																
1300	153	163	173	184	194	206	217	229	240	253	265	276	289	301	315	328	340 €																

# Lichtschachtabdeckung

Profil abgerundet

„schnell und sauber“

DILA

Sanieren



## LA/3

mit L-Winkel

### Einsatzgebiet:

Lichtschächte mit überstehender Fensteröffnung bis 90 mm Höhe

Einbautiefe: 7 mm

### Bestellmaße:

- Breite = Rahmenaußenmaß Breite
- Tiefe = Rahmenaußenmaß Tiefe
- Höhe Zusatzwinkel

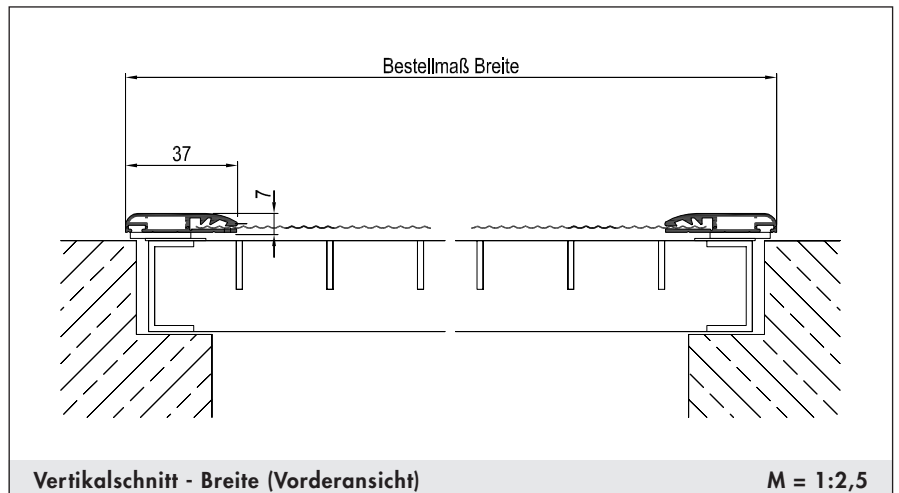

Vertikalschnitt - Breite (Vorderansicht)

M = 1:2,5

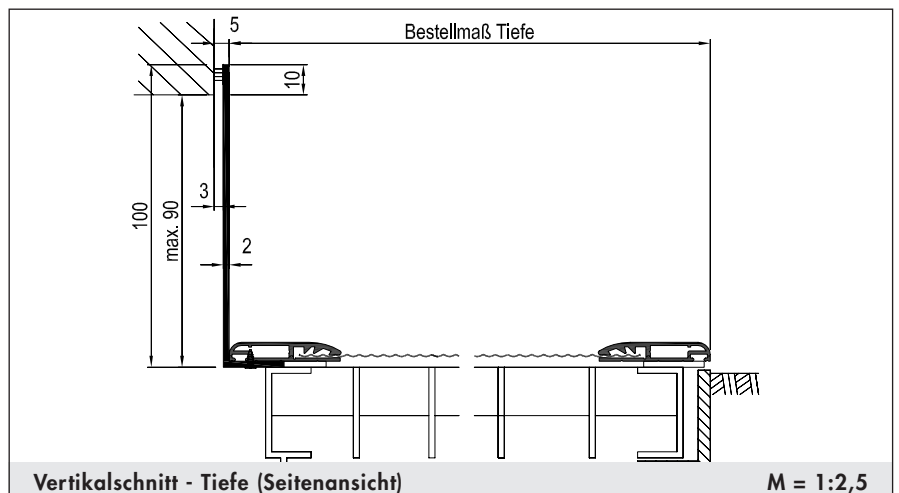

Vertikalschnitt - Tiefe (Seitenansicht)

M = 1:2,5

### Montage und Besonderheiten

- Standardbefestigung mit Kautschukband

#### Optional:

- Schraubbefestigung gesondert angeben
- Winkel wird standardmäßig an der mit Breite bezeichneten Seite vormontiert
- Zusatzwinkel sind in den Höhen 20, 40, 60, 80 und 100 mm (Standardhöhe) erhältlich

Preise für Standardfarben exkl. MwSt.										Bei Zwischenmaße errechnet sich der Preis nach den nächstgrößeren Maß							
Breite	400	500	600	700	800	900	1000	1100	1200	1300	1400	1500	1600	1700	1800	1900	2000
300	112	120	128	134	143	150	159	167	175	184	192	201	208	216	223	231	240 €
400	118	125	133	142	151	160	168	176	186	194	203	211	219	228	236	245	254 €
500	124	132	141	149	159	168	176	186	195	205	213	223	232	240	249	258	269 €
600	130	140	149	159	168	177	187	196	206	216	226	235	246	255	265	274	284 €
Höhe 700	138	147	158	168	179	188	198	208	218	228	238	249	260	270	280	291	300 €
800	144	155	166	176	188	200	210	221	231	243	254	265	275	287	298	309	319 €
900	151	162	174	186	198	210	222	232	245	256	269	280	292	305	316	328	340 €
1000	160	170	183	195	209	222	235	247	260	272	284	297	310	322	335	349	361 €
1100	168	180	192	205	219	234	248	263	275	289	302	316	329	342	357	371	384 €
1200	176	190	203	217	231	246	261	276	291	306	319	335	350	363	378	393	407 €
1300	186	201	216	233	247	263	278	293	309	324	340	355	371	386	402	418	433 €

# Lichtschachtabdeckung

Profil abgerundet

DILA

Sanieren



„schnell und sauber“

**Ausführung:**

LA/4

mit Aufkantung

**Einsatzgebiet:**

Lichtschächte mit überstehender Fensteröffnung ab 90 mm

Einbautiefe: 7 mm

**Bestellmaße:**

- Breite = Rahmenaußenmaß Breite
- Tiefe = Rahmenaußenmaß Tiefe
- Höhe = Rahmenaußenmaß Aufkantung (Aufkantung erfolgt standardmäßig an der mit Breite bezeichneten Seite)

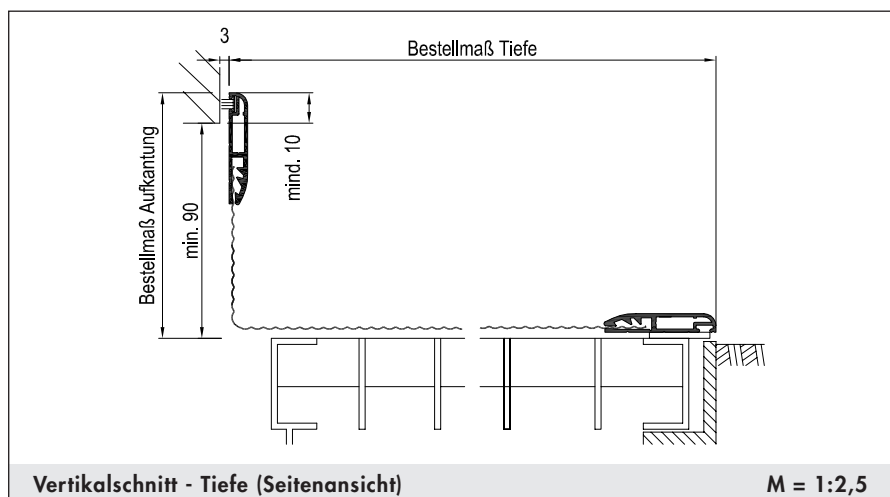
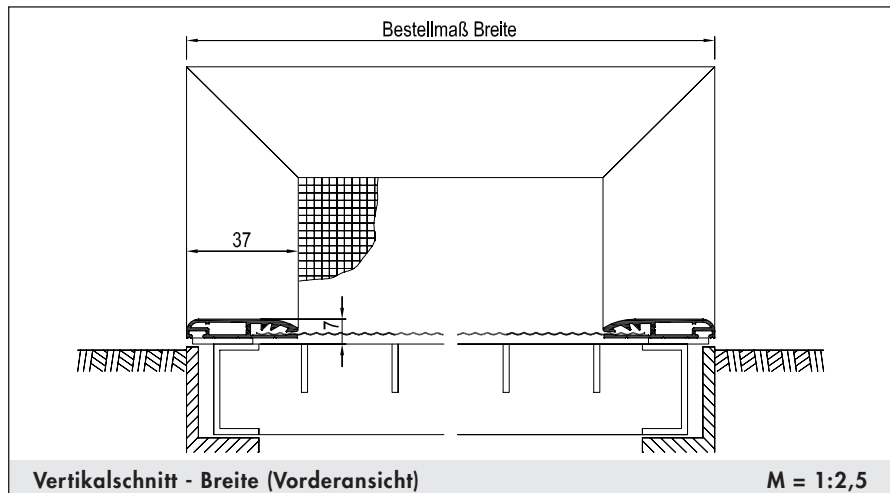

**Montage und Besonderheiten**

- Standardbefestigung mit Kautschukband
- Optional:**
- Schraubbefestigung gesondert angeben

Preise für Standardfarben exkl. MwSt.		Bei Zwischenmaße errechnet sich der Preis nach den nächstgrößeren Maß																
Breite	400	500	600	700	800	900	1000	1100	1200	1300	1400	1500	1600	1700	1800	1900	2000	
300	175	184	192	201	209	218	227	237	248	258	270	280	292	305	318	332	347 €	
400	186	194	203	211	219	229	239	250	261	272	282	293	305	318	331	345	359 €	
500	195	204	213	222	233	243	253	264	274	286	297	309	321	335	348	362	376 €	
600	206	213	223	234	245	255	267	279	292	303	316	329	342	355	368	381	395 €	
Höhe	700	213	225	236	247	260	272	284	297	310	322	336	349	362	376	391	403	417 €
	800	223	235	248	261	273	286	299	313	328	342	356	371	384	399	413	427	440 €
	900	234	247	260	274	289	302	318	334	349	364	380	395	411	425	440	455	468 €
	1000	245	258	273	289	303	319	336	353	370	385	403	421	438	454	468	485	502 €
	1100	254	270	286	302	319	336	353	371	389	407	426	445	464	482	500	518	537 €
	1200	265	281	299	316	334	353	372	391	410	429	449	470	490	510	531	553	574 €
	1300	275	293	312	331	350	370	391	412	434	455	476	498	519	541	565	589	613 €







# Lichtschattdruckungen und Gittersafe nach Maß

Kommission:		Name: Straße: PLZ/Ort: Tel//Fax:			Datum: Liefertermin: Kunden-Nr.:		<input type="checkbox"/> Auftrag <input type="checkbox"/> Angebot <input type="checkbox"/> Abholung <input type="checkbox"/> Lieferung		
Bestellmaße		Fertigungsmaße		Rahmen		Gewebe		StandardS tandardS tandard	
Pos.	Stück	Ausführung	Breite mm	Tiefe mm	Aufkantung mm	silber E6/EV1		Kautschukband	LA-Verschraubung
						Edelstahl			
						Bürsten unten		LA/2 WAB Wandanschluss- büste Standard 10    14    20	
						Sicherungssatz		Montage Ort	
						Besonderheiten		E-Preis €	
 <b>DILA</b> Sanieren Fax 0043 (0) 7753 354 94 info@fliegengittergmbh.eu						Unterschrift/Datum Es gelten unsere allgemeinen Geschäftsbedingungen.		Warenwert Versandkosten zzgl. ges. MwSt Gesamtbetrag	
Nach Fertigungsbeginn sind Änderungen nicht mehr möglich! Aufgrund der Maßanfertigung sind alle Elemente vom Umtausch ausgeschlossen.									





## 1. Sonderformen - außerwinkelige und gebogene Elemente

<p><b>SO/1</b> Aufpreis: 85,00 €</p>	<p><b>SO/2</b> Aufpreis: 94,00 €</p>	<p><b>SO/3</b> Aufpreis: 94,00 €</p>	<p><b>SO/4</b> Aufpreis: 104,00 €</p>
<p><b>SO/8</b> Aufpreis: 165,00 €</p>	<p><b>SO/9</b> Aufpreis: 165,00 €</p>	<p><b>SO/10</b> Aufpreis: 165,00 €</p>	

Die Ausführungen SO/1 bis SO/4 können mit allen Profilen hergestellt werden.

### Hinweise zur Preisgestaltung

- Der Preis für die Sonderausführung errechnet sich aus: Grundpreis für Ausführung + Aufpreis Sonderform.
- **Bei Varianten mit Einbaurahmen oder doppelflügeligen Elementen wird der Sonderausführungsaufpreis 2 x berechnet. Bei doppelflügeligen Elementen mit Einbaurahmen wird der Sonderausführungsaufpreis 3 x berechnet.**
- Alle Preise gelten zzgl. ges. Mehrwertsteuer.

### Hinweise zu Aufmaß und Bestellung

- Bestellungen mit bemaßten Skizzen oder Schablonen im Maßstab 1:1.
- Bestellmaße sind Fertigungsmaße. Fertigungstoleranzen können bis 3 mm betragen.
- Ansichtsseite mit angeben (von außen oder innen).
- Bei Lichtschachtdeckungen fertigen wir immer gemäß Ansicht außen.
- Radien unter 200 mm sind nicht möglich! Bei SO/10 sind Radien unter 300 mm nicht möglich!

# DILA Sanieren

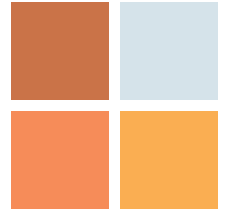

## DILA Handel GmbH

A-4906 Eberschwang Nr. 81

Telefon 0043 (0) 7753 354 24

Fax 0043 (0) 7753 354 94

info@fliegengittergmbh.eu

[www.dila-sanieren.at](http://www.dila-sanieren.at)

